

evenflo®

Minno™

Lightweight Stroller

Up to 45 lbs.

Up to 45 in.

Ligero Cochecito

Hasta 20.4 kg.

Hasta 114.3 cm.

Poussette Légère

Jusqu'à 20,4 kg.

Jusqu'à 114,3 cm.

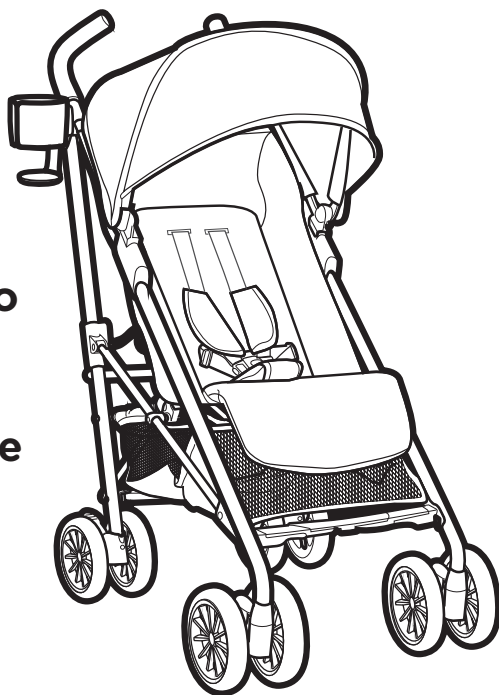

**Read all instructions before use
and keep them for future reference.**

**Lea todas las instrucciones
detenidamente antes de usarlo y
guárdelas como referencia futura.**

**Il est recommandé de lire avec soin ces
directives avant d'utiliser ce produit et de les
conserver pour éventuellement s'y référer.**

WARNING

Failure to follow these warnings and the instructions increases the risk of serious injury or death.

PLEASE FOLLOW ALL INSTRUCTIONS AND KEEP USER GUIDE FOR FUTURE USE.

ADULT ASSEMBLY REQUIRED. NEVER LEAVE child unattended.

AVOID SERIOUS INJURY from falling or sliding out. Always use seat belt. **CHECK** to make sure seat belt is fastened securely by tightening the straps.

STRANGULATION HAZARD: NEVER hang strings or toys from stroller.

TO PREVENT STROLLER FROM BEING IN A HAZARDOUS, UNSTABLE CONDITION, never place parcels or other items on the stroller handle or canopy. **DO NOT** place more than 10 lbs (4.5 kg) in the storage basket.

TO AVOID STRESS AND TO PREVENT A HAZARDOUS, UNSTABLE CONDITION ON STROLLER, stroller is intended for a child who weighs up to 45 lbs (20.4 kg) and up to 45 inches (114.3 cm) in height. Never use with more than one child at a time.

TO PREVENT TIPPING, DO NOT place more than 1 lb (.45kg) in the cupholder.

TO AVOID BURNS, never place hot beverages in the cupholder.

NEVER USE STROLLER ON STAIRWAYS or escalators.

STROLLER IS NOT intended for use while jogging, roller-blading, skating, or similar activity.

AVOID FINGERS FROM GETTING CAUGHT IN STROLLER: Use care when opening and closing the stroller. **ALWAYS** check to make sure stroller is completely latched open before using it.

DO NOT use storage basket to carry a child.

NEVER LET A CHILD stand on any part of the stroller. Child could fall and be injured.

STROLLER IS NOT A TOY. NEVER allow children to play with stroller.

DISCONTINUE USING YOUR STROLLER if it becomes damaged or broken.

⚠️ ADVERTENCIA

No observar estas advertencias y las instrucciones aumenta el riesgo de sufrir lesiones serias o la muerte.

POR FAVOR, CUMPLA TODAS LAS INSTRUCCIONES Y GUARDE LA GUÍA DEL USUARIO PARA USO FUTURO.

REQUIERE QUE LO ARME UN ADULTO. NUNCA DEJE A un niño sin atender.

EVITE SERIAS LESIONES de caídas o resbalones. Use siempre el cinturón de seguridad. **VERIFIQUE** para estar seguro que el cinturón de seguridad está sujetado apretadamente tensionando las correas.

PELIGRO DE ESTRANGULACIÓN: NUNCA cuelgue cuerdas o juguetes del cochecito.

PARA PREVENIR QUE EL COCHECITO ESTÉ EN UNA CONDICIÓN PELIGROSA E INESTABLE, nunca ponga paquetes u otros artículos en la manija o capota del cochecito. **NO** ponga más de 10 libras (4.5 kg) en la canasta de almacenamiento.

PARA EVITAR LA TENSIÓN Y PREVENIR UNA SITUACIÓN PELIGROSA E INESTABLE EN EL COCHECITO, el cochecito debe usarse con un niño que pese hasta 45 libras (20.4 kg) y hasta 45 pulgadas (114.3 cm) de altura. Nunca lo use con más de un niño por vez.

PARA PREVENIR QUE SE TUMBE, NO ponga más de 1 libra (0.45 kg) en el apoyavasos.

PARA EVITAR QUEMADURAS, nunca ponga líquidos calientes en el apoyavasos.

NUNCA USE EL COCHECITO EN ESCALERAS o escaleras mecánicas.

EL COCHECITO NO debe usarse mientras corre, usa patines, patina sobre hielo o actividad similar.

EVITE QUE LOS DEDOS QUEDEN ATRAPADOS EN EL COCHECITO: Tenga cuidado cuando abre y cierra el cochecito. Verifique **SIEMPRE** para tener la seguridad de que el cochecito esté completamente abierto antes de usarlo.

NO use la canasta de almacenamiento para transportar a un niño.

NUNCA DEJE QUE EL NIÑO se pare sobre cualquier parte del cochecito. El niño podría caerse y sufrir una lesión.

EL COCHECITO NO ES UN JUGUETE. NUNCA deje que los niños jueguen con el cochecito.

DEJE DE USAR EL COCHECITO si resulta dañado o roto.

AVERTISSEMENT

Le non-respect de ces avertissements et instructions peut entraîner des blessures graves ou la mort.

VEUILLEZ SUIVRE TOUTES LES INSTRUCTIONS ET CONSERVER LE MODE D'EMPLOI À TITRE DE RÉFÉRENCE.

L'ASSEMBLAGE DOIT ÊTRE RÉALISÉ PAR UN ADULTE.

NE JAMAIS LAISSER l'enfant sans surveillance.

ÉVITER LES BLESSURES GRAVES causées par une chute ou une glissade. Toujours utiliser la ceinture de sécurité. **VÉRIFIER** que la ceinture de sécurité est bien attachée en resserrant les sangles.

RISQUE D'ÉTRANGLEMENT : NE JAMAIS suspendre des cordes ou des jouets à la poussette.

POUR ÉVITER UNE DANGEREUSE INSTABILITÉ DE LA POUSSETTE, ne jamais placer de charge quelconque sur les poignées ou la capote. **NE PAS** placer une charge de plus de 4,5 kg (10 lb) dans le panier de rangement.

AFIN D'ÉVITER UNE TENSION EXCESSIVE POUVANT PROVOQUER L'INSTABILITÉ DE LA POUSSETTE, ne pas y placer un enfant de plus de 20,4 kg (45 lb) et mesurant plus de 1,15 m (45 po) de hauteur. Ne jamais placer plus d'un enfant à la fois dans la poussette.

POUR ÉVITER LES BASCULEMENTS, NE PAS placer une charge de plus de 0,45 kg (1 lb) dans le porte-gobelet.

POUR ÉVITER LES BRÛLURES, ne jamais placer de boisson chaude dans le porte-gobelet.

NE JAMAIS UTILISER LA POUSSETTE DANS DES ESCALIERS ou escaliers mécaniques.

LA POUSSETTE N'EST PAS conçue pour accompagner un jogging, une promenade en patins et en planche à roulettes ou toute autre activité similaire.

ÉVITER DE SE COINCER LES DOIGTS DANS LA POUSSETTE: Faites attention lors de l'ouverture et de la fermeture de la poussette. **TOUJOURS** veiller à ce que la poussette soit complètement ouverte et bloquée avant de l'utiliser.

NE PAS mettre d'enfant dans le panier de rangement.

AVERTISSEMENT

Le non-respect de ces avertissements et instructions peut entraîner des blessures graves ou la mort.

NE JAMAIS LAISSER UN ENFANT se mettre debout sur quelque partie que ce soit de la poussette. L'enfant pourrait tomber et se blesser.

CECI N'EST PAS UN JOUET. NE JAMAIS laisser des enfants jouer avec cette poussette.

CESSER D'UTILISER CETTE POUSSETTE si celle-ci est endommagée ou cassée.

Parts / Piezas / Pièces

Please check that you have all the parts shown below before assembling product.

If you are missing any parts, please contact ParentLink

1-800-233-5921.

Por favor, verifique que tenga todas las piezas ilustradas abajo antes de armar el producto.

Si falta alguna pieza, por favor llame a ParentLink

1-800-233-5921.

Prière de s'assurer d'avoir toutes les pièces illustrées avant de procéder au montage de ce produit.

S'il y a des pièces manquantes, prière de communiquer avec ParentLink

au **1-937-773-3971.**

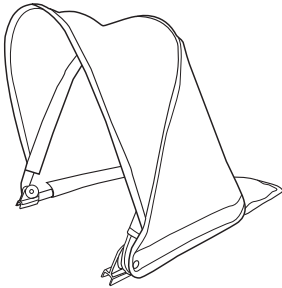

Canopy
/ Capota
/ Capote

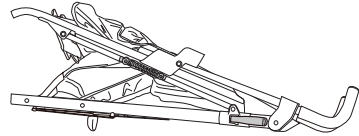

Frame / Armazón / Cadre



2x

Front Wheels
/ Ruedas delanteras
/ Roues avant



2x

Rear Wheels
/ Ruedas delanteras
/ Roues arrière

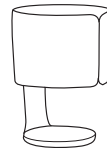

Cup Holder
/ Apoyavasos
/ Porte-gobelet

Assembly / Ensamblaje / Montage

1

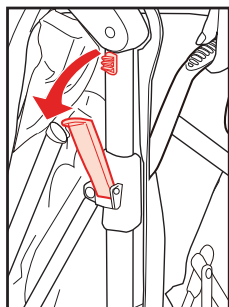

Unlock the storage latch.

Destrate la trabe de almacenamiento.

Débloquer le loquet de rangement.

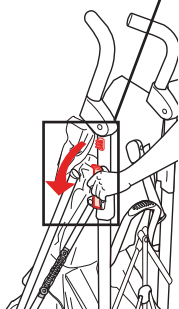

Hold onto the handles with both hands, press down on the fold latch with your foot until the stroller opens up and "Click's" into place".

CHECK TO MAKE sure the stroller is locked in the fully opened position before using it.

2

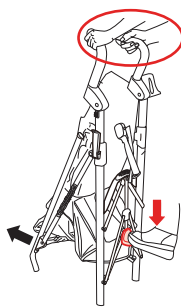

Agarre las manijas con ambas manos, oprima hacia abajo la trabe del pliegue con el pie hasta que el cochecito se abra y se trabe en su lugar.

VERIFIQUE PARA ASEGURARSE QUE el cochecito esté trabado en la posición completamente abierta antes de usarlo.

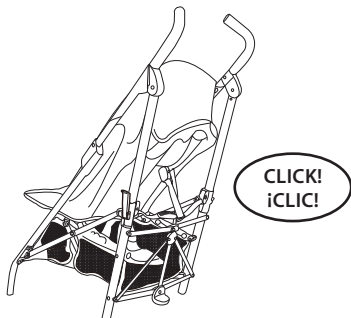

Tenir fermement les poignées à deux mains, abaisser le loquet de pliage avec votre pied jusqu'à ce que la poussette s'ouvre et qu'un « clic » se fasse entendre, indiquant que tout est en place.

TOUJOURS veiller à ce que la poussette soit complètement ouverte et bloquée avant de l'utiliser.

3

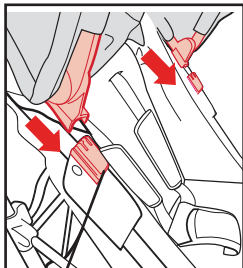

Attach canopy as shown.

Sujete la capota como se indica.

Fixer la capote comme illustré.

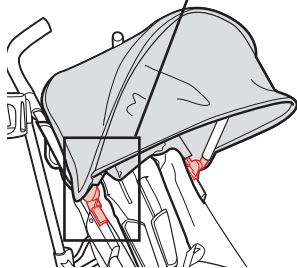

4

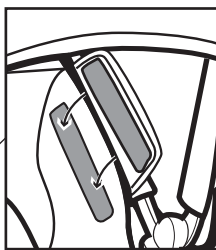
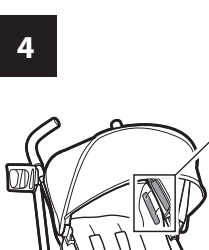

THIS STEP IS ONLY ON CANADIAN MODELS. Fasten hook and loop tape on the canopy as shown. Repeat on other side.

CETTE ÉTAPE S'APPLIQUE UNIQUEMENT AUX MODÈLES CANADIENS. Attacher le ruban autoagrippant sur la capote tel qu'illustré. Répéter l'opération pour l'autre côté.

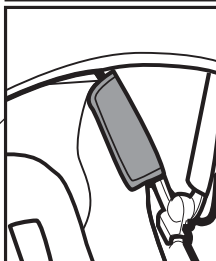
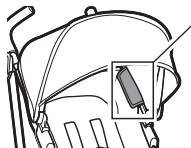

4a

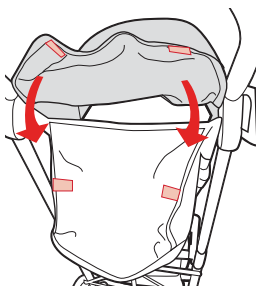

Fasten hook and loop tape on the rear of the canopy as shown.

Sujete la cinta de gancho y nudo en la capota como se indica.

Attacher le ruban autoagrippant à l'arrière de la capote tel qu'illustré.

5

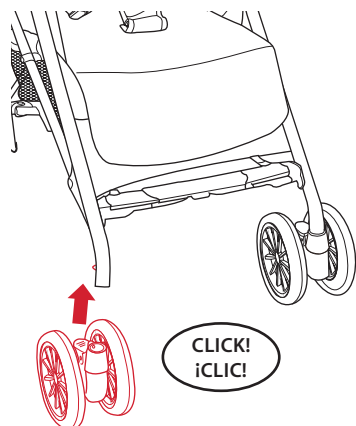

To attach front wheels, push wheel onto front leg tube until it clicks into place. Repeat on other side.

Pull on wheels to make sure both of them are attached.

Para instalar las ruedas delanteras, empuje la rueda en el tubo de la pata delantera hasta que se trabe en su lugar. Repita el procedimiento del otro lado.

Tire firmemente de las ruedas para asegurarse que las dos estén instaladas.

Pour fixer les roues avant, pousser la roue sur le tube avant jusqu'à ce qu'un « clic » se fasse entendre, indiquant que tout est en place. Répéter l'opération pour l'autre côté.

Tirer sur les roues pour vous assurer qu'elles sont toutes les deux fixées.

6

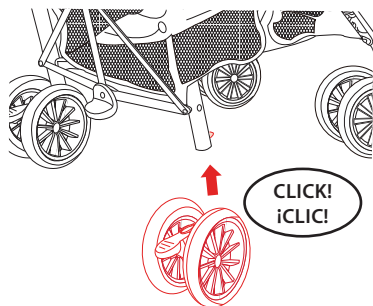

To attach rear wheels, push wheel onto rear leg tube until it clicks into place. Repeat on other side.

Pull on wheels to make sure both of them are attached.

Para instalar las ruedas traseras, empuje la rueda en el tubo de la pata trasera hasta que se trabe en su lugar. Repita el procedimiento del otro lado.

Tire firmemente de las ruedas para asegurarse que las dos estén instaladas.

Pour fixer les roues arrière, pousser la roue sur le tube arrière jusqu'à ce qu'un « clic » se fasse entendre, indiquant que tout est en place. Répéter l'opération pour l'autre côté.

Tirer sur les roues pour vous assurer qu'elles sont toutes les deux fixées.

9

Cupholder / Posavasos / Porte-gobelet

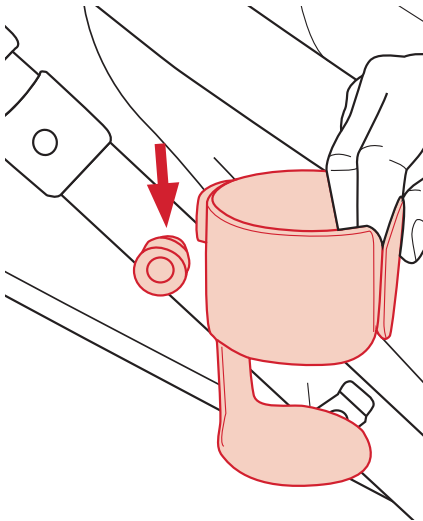

To attach cupholder, locate the mount on the side of the stroller frame. Slide cupholder on mount as shown.

Para sujetar el apoyavasos, localice el montaje en el costado del armazón del cochecito. Deslice el apoyavasos en el montaje como se indica.

Pour fixer le porte-gobelet, localiser le support sur le côté du cadre de la poussette. Faire glisser le porte-gobelet sur le support, tel qu'illustré.

Swivel Wheels / Ruedas giratorias / Roulettes pivotantes

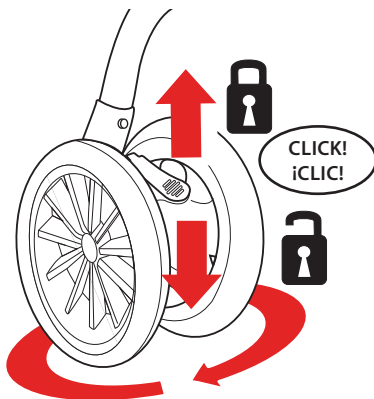

Swivel wheels lock for use on rough surfaces, such as gravel or stones.

Las ruedas giratorias se traban para permitir el uso en superficies ásperas, como de piedra o grava.

Les roulettes pivotantes se bloquent pour une utilisation sur des surfaces irrégulières, comme du gravier ou des cailloux.

Brakes / Frenos / Freins

⚠️ WARNING Always lock both brakes. Make sure brakes are on by trying to push the stroller.

⚠️ ADVERTENCIA Trabe siempre ambos frenos. Asegúrese que los frenos estén activados tratando de empujar el cochecito.

⚠️ AVERTISSEMENT Toujours verrouiller les deux freins. S'assurer que les freins sont mis en essayant de pousser la poussette.

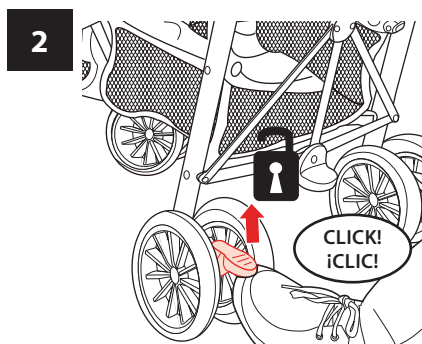
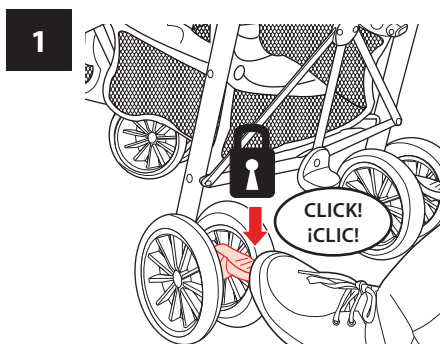

Adjusting Legrest / Ajustar el reposapiernas / Ajuster le repose-pieds

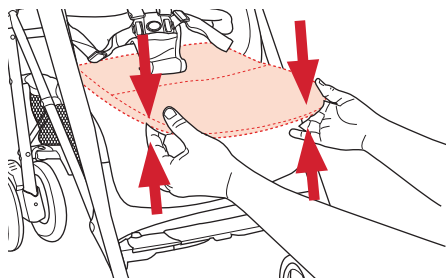

To adjust legrest, squeeze buttons inside the seat pad on either side of stroller as shown. Rotate up or down until it clicks into place.

Para ajustar el reposapiernas, oprima los botones en el interior de la almohadilla del asiento en uno de los costados del cochecito como se indica. Gírelo hacia arriba o abajo hasta que se trabe en su lugar.

Pour ajuster le repose-pieds, appuyer sur les boutons situés à l'intérieur du coussin du siège, de chaque côté de la poussette, comme indiqué. Incliner le repose-pieds vers le haut ou vers le bas jusqu'à ce qu'il s'enclenche dans la position voulue.

Adjusting Harness / Ajuste de arnés / Ajuster le harnais

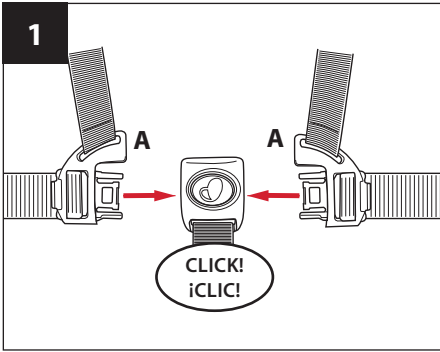

To attach the harness and waist straps to the crotch buckle, insert the buckles **A** into the crotch strap as shown.

Para sujetar el arnés y las correas para la cintura a la hebilla de la entrepierna, inserte las hebillas **A** en la correa de la entrepierna como se indica.

Pour attacher le harnais et les sangles de ceinture à la boucle de la sangle d'entrejambe, insérer les boucles **A** dans la sangle d'entrejambe comme indiqué.

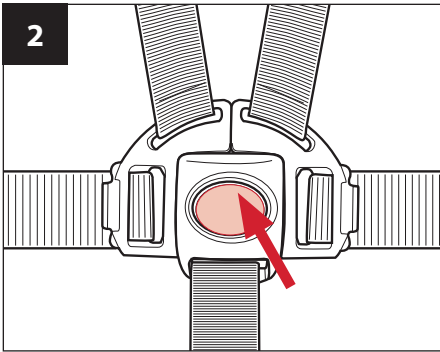

To unlock harness, push the button on the crotch buckle then slide the shoulder straps off the waist buckles.

Para destrabar el arnés, empuje el botón en la hebilla de la entrepierna y luego deslice las correas para el hombro fuera de las hebillas para la cintura.

Pour détacher le harnais, appuyer sur les boutons de la boucle de la sangle d'entrejambe puis tirer sur les sangles pour les sortir des boucles de ceinture.

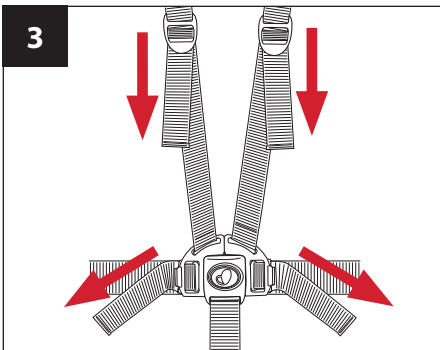

To adjust harness around your child, tighten shoulder and waist straps by pulling on the free end of the strap as shown.

Para ajustar el arnés alrededor de su niño, tensione las correas del hombro y la cintura tirando del extremo libre de las correas como se indica.

Pour ajuster le harnais à la taille de l'enfant, serrer les sangles au niveau des épaules et de la ceinture en tirant sur l'extrémité libre des sangles, tel qu'illustré.

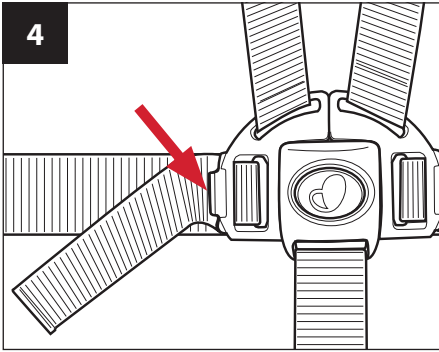

To loosen the waist straps, push in the release button on the buckle and pull.

Para aflojar las correas de la cintura, presione el botón de liberación en la botón de liberación y jale.

Pour desserrer les sangles de la ceinture, appuyer sur le bouton de désenclenchement situé sur la boucle et tirer.

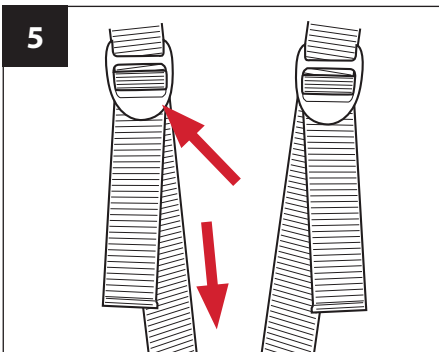

To loosen shoulder straps, push up on the retainer while pulling down on the shoulder strap.

Para aflojar las correas para los hombros, empuje el retén mientras jala la correa para los hombros hacia abajo.

Pour desserrer les sangles d'épaule, relever la retenue tout en appuyant sur la sangle d'épaule.

Reclining Seat / Reclinación del asiento / Incliner le siège

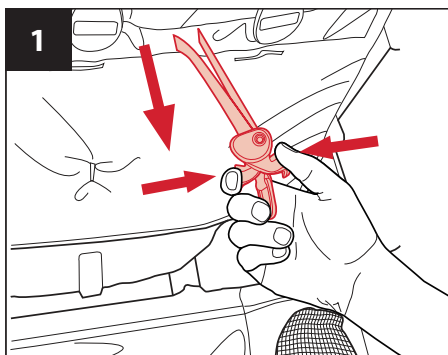

To recline seat, squeeze button and pull down the recline strap on the rear of seat.

Para reclinar el asiento, apriete el botón y tire hacia abajo la correa de reclinación en la parte trasera del asiento.

Pour incliner le siège, appuyer sur le bouton et tirer la sangle à l'arrière du siège vers le bas.

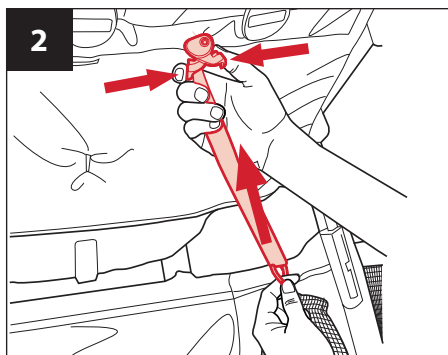

To place seat in upright position, squeeze button and push up.

Para poner el asiento en la posición vertical, apriete el botón yempjue hacia arriba.

Pour relever le siège, appuyer sur le bouton et la tirer vers le haut.

Canopy / Capota / Capote

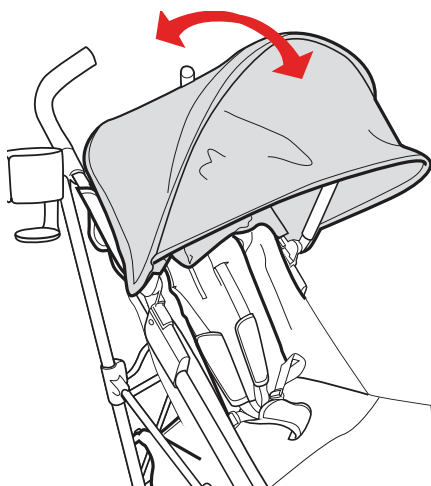

To open or close canopy, push towards the front or the rear of the stroller.

Para abrir o cerrar la capota, empújela hacia el frente o la parte de atrás del cochecito.

Pour ouvrir ou fermer la capote, la pousser vers l'avant ou l'arrière de la poussette.

Folding Stroller / Cómo plegar el cochecito / Pliage de la poussette

1

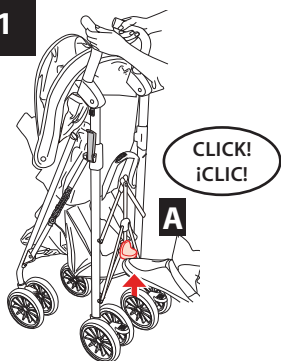

Push down / Empuje hacia abajo / Pousser vers le bas

To fold stroller there are two steps:

Hold onto the stroller handles with both hands, pull up on the fold latch (as shown in **A**) with your foot until you hear a "Click" to confirm that the stroller has been unlocked.

With one hand on the stroller handle, pushing down, use the other hand to pull up on the handle until the stroller closes (as shown in **B**).

Hay dos pasos para plegar el cochecito:

Agarre las manijas del cochecito con ambas manos, tire hacia arriba de la traba del pliegue (como se indica en **A**) con el pie hasta que escuche un sonido para confirmar que el cochecito está destrabado.

Con una mano empujando hacia abajo en la manija del cochecito, use la otra mano para tirar hacia arriba de la manija hasta que el cochecito cierre (como se indica en **B**).

Pour plier la poussette, suivre ces 2 étapes:

Tenir fermement les poignées à deux mains, lever le loquet de pliage (comme illustré en **A**) avec votre pied jusqu'à ce qu'un « clic » se fasse entendre, indiquant que la poussette a été déverrouillée.

Avec une main poussant vers le bas sur une poignée de la poussette, utiliser l'autre main pour tirer la poignée vers le haut jusqu'à ce que poussette se referme (tel qu'illustré en **B**).

2

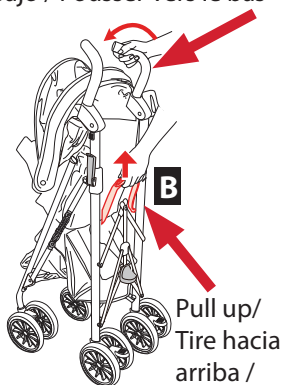

Pull up/
Tire hacia arriba /
Tirer vers le haut

Once the stroller is folded you should hear 3 clicks on the auto-lock latch.

The stroller can be carried using the handle strap located on the left of the stroller.

Una vez que el cochecito está plegado, deberá escuchar 3 sonidos de la traba automática.

Se puede transportar el cochecito usando la correa de la manija que se encuentra a la izquierda del cochecito.

Une fois pliée, 3 « clics » doivent se faire entendre au niveau du loquet de pliage à verrouillage automatique.

La poussette peut être transportée en utilisant la courroie située du côté gauche.

3

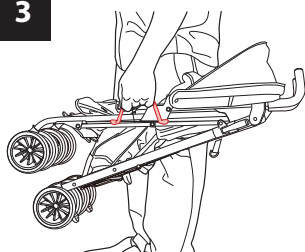

Care and Cleaning / Cuidado y limpieza / Nettoyage et entretien

FOR WASHING INSTRUCTIONS, REFER TO YOUR CARE TAG on your seat pad. **NEVER** use **BLEACH**.

TO CLEAN STROLLER FRAME, use a damp cloth with household soap and warm water. **NEVER** use **BLEACH** or detergent.

BEFORE USING STROLLER ALWAYS CHECK for any missing parts, torn material or if it is broken or damaged. Replace parts as needed by contacting Customer Service. **NEVER USE** stroller if any parts are missing or damaged.

EXCESSIVE EXPOSURE TO SUN OR HEAT, could cause warping or fading of parts.

IF STROLLER BECOMES WET, always open canopy and allow to dry before storing.

PARA OBTENER LAS INSTRUCCIONES DEL LAVADO, CONSULTE SU ETIQUETA DE CUIDADO en la almohadilla del asiento. **NUNCA** use **BLANQUEADOR**.

PARA LIMPIAR EL ARMAZÓN DEL COCHECITO, use un trapo húmedo con jabón de uso doméstico y agua tibia. **NUNCA** use **BLANQUEADOR** ni detergente.

ANTES DE USAR EL COCHECITO, VERIFIQUE SIEMPRE si hay piezas que faltan, material rasgado o si está roto o dañado. Reemplace las piezas según sea necesario, contactando a Servicio al Cliente. **NUNCA USE** el cochecito si faltan piezas o están dañadas.

CONTACTO EXCESIVO CON EL SOL O EL CALOR, podría causar que se doblen o destiñan las piezas.

SI EL COCHECITO SE MOJA, abra siempre la capota y deje que se seque antes de guardarlo.

POUR LES RECOMMANDATIONS DE LAVAGE, SE RÉFÉRER AUX CONSEILS D'ENTRETIEN PRÉSENTS SUR L'ÉTIQUETTE du coussin du siège. **NE JAMAIS** utiliser d'EAU DE JAVEL.

NETTOYER LE CHASSIS DE LA POUSSETTE, avec un chiffon humide et de l'eau chaude et savonneuse. **NE JAMAIS** utiliser d'EAU DE JAVEL ou de détergent.

AVANT D'UTILISER LA POUSSETTE, TOUJOURS VÉRIFIER qu'il n'y a aucune pièce manquante, déchirée, cassée ou endommagée. Remplacer les pièces si nécessaire en contactant le Service à la clientèle. **NE JAMAIS UTILISER** la poussette s'il manque des pièces ou si elles sont endommagées.

CONTACTO EXCESIVO CON EL SOL O EL CALOR, podría causar que se doblen o destiñan las piezas.

SI EL COCHECITO SE MOJA, abra siempre la capota y deje que se seque antes de guardarlo.

Warranty Information

For a period of 90 days from the original purchase of this Product, Evenflo warrants to the original end user ("Purchaser") this Product (including any accessories) against defects in material or workmanship. Evenflo's sole obligation under this express limited warranty shall be, at Evenflo's option, to repair or replace any Product that is determined to be defective by Evenflo and determined to be covered by this warranty.

Repair or replacement as provided under this warranty is the exclusive remedy of the Purchaser. Proof of purchase in the form of a receipted invoice or bill of sale evidencing that the Product is within the warranty period must be presented to obtain warranty service. This express limited warranty is extended by Evenflo ONLY to the original Purchaser of the Product and is not assignable or transferable to subsequent purchasers or end users of the Product. For warranty service, contact Evenflo's ParentLink Consumer Resource Center at 1-800-233-5921 or **www.evenflo.com**.

EXCEPT TO THE EXTENT PROHIBITED BY APPLICABLE LAW, ANY IMPLIED WARRANTY OF MERCHANTABILITY OR FITNESS FOR A PARTICULAR PURPOSE ON THIS PRODUCT IS HEREBY DISCLAIMED. EVENFLO SHALL NOT BE LIABLE FOR ANY INCIDENTAL, CONSEQUENTIAL, SPECIAL OR PUNITIVE DAMAGES OF ANY KIND FOR BREACH OF THE EXPRESS LIMITED WARRANTY ON THIS PRODUCT, OR ANY WARRANTY IMPLIED BY OPERATION OF LAW. OTHER THAN THE EXPRESS LIMITED WARRANTY SET FORTH ABOVE, THERE ARE NO OTHER WARRANTIES THAT ACCOMPANY THIS PRODUCT AND ANY ORAL, WRITTEN OR ANY OTHER EXPRESS REPRESENTATION OF ANY KIND IS HEREBY DISCLAIMED.

Información sobre la garantía

Durante un periodo de noventa días a partir de la fecha de compra original de este Producto, Evenflo garantiza al usuario final original (“Comprador”) que este Producto (incluido cualquier accesorio) está libre de defectos de material o mano de obra. La única obligación de Evenflo bajo esta garantía limitada expresa será, a opción de Evenflo, reparar o reemplazar un Producto que Evenflo haya determinado que es defectuoso y que esté cubierto bajo esta garantía.

La reparación o reemplazo tal como se especifica en esta garantía es el único recurso del Comprador. Para obtener el servicio de garantía, es necesario presentar el comprobante de compra, en forma de recibo o factura, en donde conste que el Producto está dentro del periodo de garantía. Evenflo extiende esta garantía limitada expresa EXCLUSIVAMENTE al Comprador original del Producto y no podrá asignarse o transferirse a compradores o usuarios finales subsiguientes. Para obtener servicio de garantía, comuníquese con el centro ParentLink Consumer Resource Center de Evenflo al 1-800-233-5921 o en **www.evenflo.com**.

EXCEPTO EN LA MEDIDA QUE LA LEY VIGENTE LO PROHÍBA, POR MEDIO DE LA PRESENTE SE NIEGA CUALQUIER GARANTÍA IMPLÍCITA DE COMERCIALIZACIÓN O IDONEIDAD REFERENTE A CUALQUIER USO GENERAL O ESPECÍFICO DE ESTE PRODUCTO. EVENFLO NO SERÁ RESPONSABLE DE NINGÚN DAÑO INCIDENTAL, CONSECUENTE, ESPECIAL O PUNITIVO DE NINGUNA CLASE CAUSADO POR EL INCUMPLIMIENTO DE LA GARANTÍA LIMITADA EXPRESA O CUALQUIER GARANTÍA IMPLÍCITA POR APLICACIÓN DE LA LEY RESPECTO A ESTE PRODUCTO. A EXCEPCIÓN DE LA GARANTÍA LIMITADA EXPRESA QUE SE INDICA ANTERIORMENTE, NINGUNA OTRA GARANTÍA ACOMPAÑA A ESTE PRODUCTO Y SE NIEGA CUALQUIER OTRA DECLARACIÓN VERBAL, ESCRITA O EXPRESA DE CUALQUIER TIPO.

Renseignements sur la garantie

Evenflo garantit ce produit (y compris les accessoires) à l'utilisateur d'origine (« Acheteur ») contre tout défaut de matériau ou de fabrication pour une période de 90 jours à partir de la date de l'achat initial de ce produit. La seule responsabilité d'Evenflo sous les termes de cette garantie explicite limitée est de réparer ou de remplacer, à sa discrétion, tout Produit qui sera jugé être défectueux et qui sera déterminé par Evenflo être couvert sous les termes de cette garantie.

La réparation ou le remplacement sous les termes de cette garantie sont le seul recours de l'Acheteur. La preuve d'achat sous la forme d'une facture ou d'un contrat de vente, prouvant que le Produit est toujours sous la période de garantie, doit être fournie pour obtenir le service de garantie. Cette garantie explicite limitée est accordée EXCLUSIVEMENT par Evenflo à l'Acheteur initial de ce Produit et ne peut être attribuée, ni transférée aux acheteurs ou utilisateurs ultérieurs de ce Produit. Pour le service de garantie, contacter le centre « ParentLink Consumer Resource Center » d'Evenflo au 1-937-773-3971 ou www.evenflo.com.

À L'EXCEPTION DE CE QUI EST INTERDIT PAR LA LOI APPLICABLE, TOUTE GARANTIE IMPLICITE DE VALEUR COMMERCIALE OU D'ADAPTATION À UN USAGE PARTICULIER DE CE PRODUIT EST EXCLUE. EVENFLO NE SERA PAS TENU POUR RESPONSABLE DE QUELCONQUES DOMMAGES ACCESSOIRES, INDIRECTS, SPÉCIAUX OU DOMMAGES-INTÉRÊTS DE QUELQUE SORTE QUE CE SOIT POUR MANQUEMENT À TOUTE GARANTIE EXPLICITE LIMITÉE DE CE PRODUIT OU TOUTE GARANTIE IMPLICITE SOUS-ENTENDUE PAR LA LOI. AUCUNE AUTRE GARANTIE NE COUVRE CE PRODUIT À L'EXCEPTION DE LA GARANTIE EXPLICITE LIMITÉE MENTIONNÉE CI-DESSUS, ET TOUTE REPRÉSENTATION ORALE, ÉCRITE OU EXPLICITE DE QUELQUE SORTE QUE CE SOIT EST EXCLUE PAR LA PRÉSENTE.

Replacement Parts and Warranty Information

For customer service, warranty information
or replacement parts,
please call us at **1-800-233-5921**

or visit us online at
www.evenflo.com

Información sobre la garantía y piezas de repuesto

Para obtener servicio al cliente, información sobre
la garantía o piezas de repuesto,
en los EE.UU. por favor llámenos al **1-800-233-5921**

o visite
www.evenflo.com

Pièces de remplacement et renseignements relatifs à la garantie

Pour toute question ou pour obtenir des renseignements
relatifs à la garantie ou aux pièces de remplacement, veuillez
contacter le Service à la clientèle au **1-937-773-3971**

ou vous rendre sur notre site Web à l'adresse suivante :
www.evenflo.com

ParentLink®

answers. advice. affirmation.™

• **www.evenflo.com** • USA: 1-800-233-5921 8 AM – 5 PM E.T.
• Canada: 1-937-773-3971 • México: 01-800-706-12-00