

evenflo®

Minno™ Twin

Double Stroller

Up to 45 lbs.

Up to 45 in.

Cochecito doble

Hasta 20.4 kg.

Hasta 114.3 cm.



**Read all instructions before use
and keep them for future reference.**

**Lea todas las instrucciones
detenidamente antes de usarlo y
guárdelas como referencia futura.**

WARNING

Failure to follow these warnings and the instructions increases the risk of serious injury or death.

PLEASE FOLLOW ALL INSTRUCTIONS AND KEEP USER GUIDE FOR FUTURE USE.

ADULT ASSEMBLY REQUIRED.

NEVER LEAVE child unattended.

AVOID SERIOUS INJURY from falling or sliding out. Always use seat belt. **CHECK** to make sure seat belt is fastened securely by tightening the straps.

STRANGULATION HAZARD: **NEVER** hang strings or toys from stroller.

TO PREVENT STROLLER FROM BEING IN A HAZARDOUS UNSTABLE CONDITION, never place parcels or other items on the stroller handle or canopy. **DO NOT** place more than 10lbs (4.5 kg) in the storage basket.

TO AVOID STRESS AND TO PREVENT A HAZARDOUS UNSTABLE CONDITION ON STROLLER, stroller is intended for a child who weighs up to 45lbs (20.4 kg) per seat and up to 45 inches (114.3 cm) in height.

TO PREVENT TIPPING, DO NOT place more than 1lb (.45kg) in the cupholder.

TO AVOID BURNS, never place hot beverages in the cupholder.

NEVER USE STROLLER ON STAIRWAYS or escalators.

STROLLER IS NOT intended for use while jogging, roller-blading, skating, or similar activity.

AVOID FINGERS FROM GETTING CAUGHT IN STROLLER: Use care when opening and closing the stroller. **ALWAYS** check to make sure stroller is completely latched open before using it.

DO NOT use storage basket to carry a child.

NEVER LET A CHILD stand on any part of the stroller. Child could fall and be injured.

STROLLER IS NOT A TOY. **NEVER** allow children to play with stroller.

DISCONTINUE USING YOUR STROLLER if it becomes damaged or broken.

⚠️ ADVERTENCIA

No observar estas advertencias y las instrucciones aumenta el riesgo de sufrir lesiones serias o la muerte.

POR FAVOR, CUMPLA TODAS LAS INSTRUCCIONES Y GUARDE LA GUÍA DEL USUARIO PARA USO FUTURO.

REQUIERE QUE LO ARME UN ADULTO.

NUNCA DEJE A un niño sin atender.

EVITE SERIAS LESIONES de caídas o resbalones. Use siempre el cinturón de seguridad.

VERIFIQUE para estar seguro que el cinturón de seguridad está sujetado apretadamente tensionando las correas.

PELIGRO DE ESTRANGULACIÓN: NUNCA cuelgue cuerdas o juguetes del cochecito.

PARA PREVENIR QUE EL COCHECITO ESTÉ EN UNA CONDICIÓN PELIGROSA E INESTABLE, nunca ponga paquetes u otros artículos en la manija o capota del cochecito.

NO ponga más de 10 libras (4.5 kg) en la canasta de almacenamiento.

PARA EVITAR LA TENSIÓN Y PREVENIR UNA SITUACIÓN PELIGROSA E INESTABLE EN EL COCHECITO, el cochecito debe usarse con un niño que pese hasta 45 libras (20.4 kg) en cada asiento y hasta 45 pulgadas (114.3 cm) de altura.

EVITE QUE LOS DEDOS QUEDEN ATRAPADOS EN EL COCHECITO: Tenga cuidado cuando abre y cierra el cochecito. Verifique **SIEMPRE** para tener la seguridad de que el cochecito esté completamente abierto antes de usarlo.

NUNCA USE EL COCHECITO EN ESCALERAS o escaleras mecánicas.

EL COCHECITO NO debe usarse mientras corre, usa patines, patina sobre hielo o actividad similar.

NO use la canasta de almacenamiento para transportar a un niño.

NUNCA DEJE QUE EL NIÑO se pare sobre cualquier parte del cochecito. El niño podría caerse y sufrir una lesión.

ADVERTENCIA

No observar estas advertencias y las instrucciones aumenta el riesgo de sufrir lesiones serias o la muerte.

EL COCHECITO NO ES UN JUGUETE. NUNCA deje que los niños jueguen con el cochecito.

DEJE DE USAR EL COCHECITO si resulta dañado o roto.

PARA PREVENIR QUE SE TUMBE, NO ponga más de 1 libra (0.45 kg) en el apoyavasos.

PARA EVITAR QUEMADURAS, nunca ponga líquidos calientes en el apoyavasos.

Parts / Piezas

Please check that you have all the parts shown below before assembling product.

If you are missing any parts, please contact ParentLink

1-800-233-5921.

Por favor, verifique que tenga todas las piezas ilustradas abajo antes de armar el producto.

Si falta alguna pieza, por favor llame a ParentLink

1-800-233-5921.

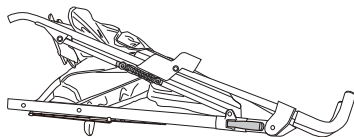

Frame / Armazón

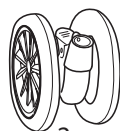

2x

Front Wheels
/ Ruedas delanteras

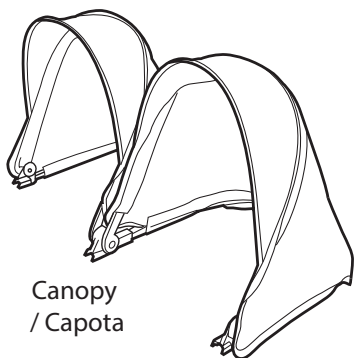

Canopy
/ Capota



2x

Rear Wheels
/ Ruedas delanteras

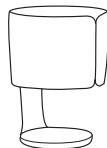

Cup Holder
/ Apoyavasos

Assembly / Ensamblaje

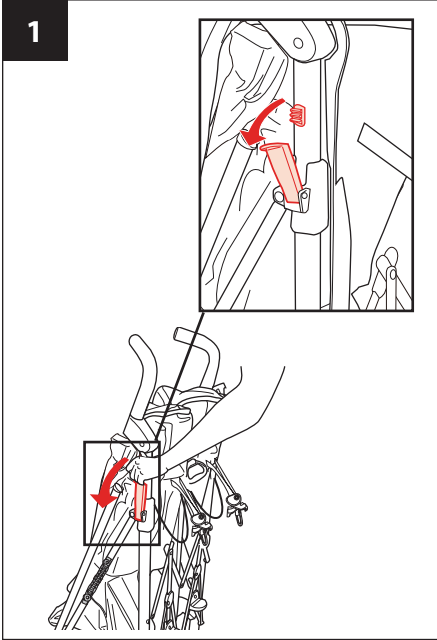

Unlock the storage latch on the side of the stroller frame.

Destrabe la trabe de almacenamiento en el lado del cadre del cochecito.

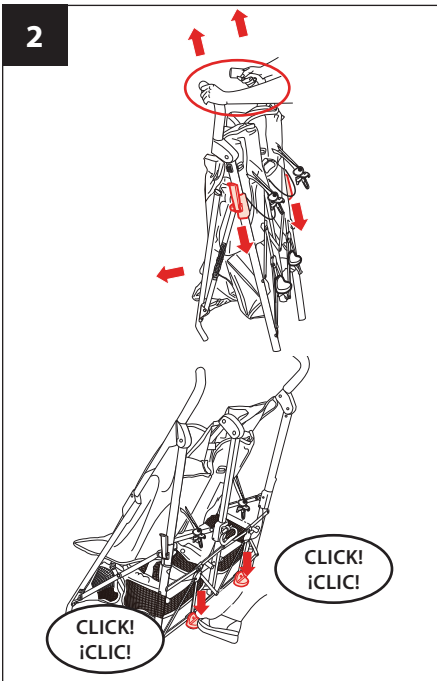

Hold onto the handles with both hands, while tilting stroller forward pull up on handles and latches on both sides of frame will slide down. Press down on the fold latches with your foot until the stroller opens up and “Clicks” into place.

CHECK TO MAKE sure the stroller is locked in the fully opened position before using it.

Agarre las manijas con las dos manos, mientras inclina el cochecito hacia adelante, tire hacia arriba de las manijas y las trabas en ambos costados del armazón se deslizarán hacia abajo. Oprima hacia abajo las trabas de pliegue con el pie hasta que el cochecito se abra y se trabe en su lugar. **VERIFIQUE PARA ASEGURARSE QUE** el cochecito esté trabado en la posición completamente abierta antes de usarlo.

3

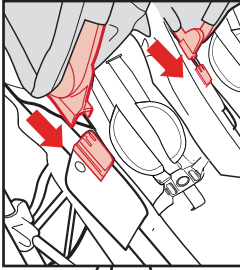

Attach canopy as shown.

Sujete la capota como se indica.

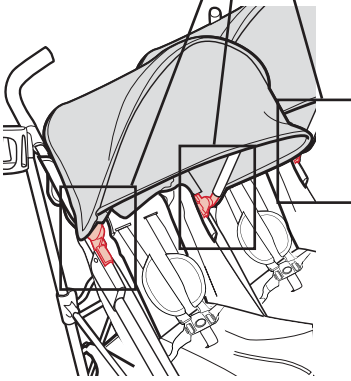

4

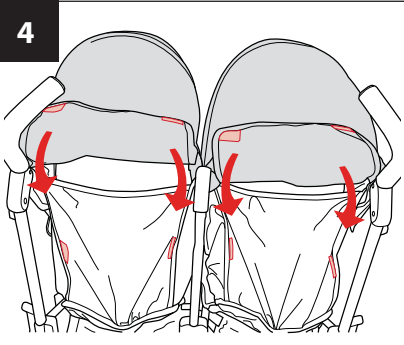

Fasten hook and loop tape
on the rear of the canopy as shown.

Sujete la cinta de gancho y nudo en la
capota como se indica.



To attach front wheels, push wheel onto front leg tube until it clicks into place. Repeat on other side.

Pull on wheels to make sure both of them are attached.

Para instalar las ruedas delanteras, empuje la rueda en el tubo de la pata delantera hasta que se trabe en su lugar. Repita el procedimiento del otro lado.

Tire firmemente de las ruedas para asegurarse que las dos estén instaladas.



To attach rear wheels, push wheel onto rear leg tube until it clicks into place. Repeat on other side.

Pull on wheels to make sure both of them are attached.

Para instalar las ruedas traseras, empuje la rueda en el tubo de la pata trasera hasta que se trabe en su lugar. Repita el procedimiento del otro lado.

Tire firmemente de las ruedas para asegurarse que las dos estén instaladas.

Cupholder / Apoyavasos

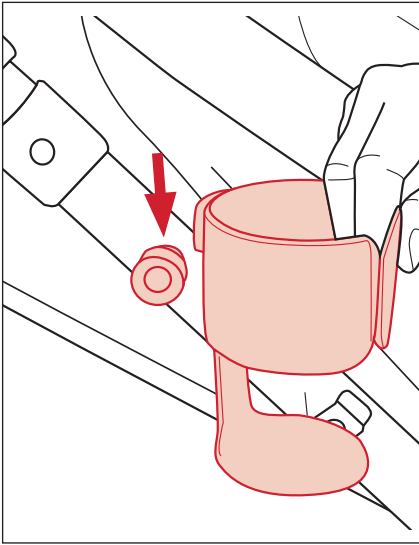

To attach cupholder, locate the mount on the side of the stroller frame. Slide cupholder on mount as shown.

Para sujetar el apoyavasos, localice el montaje en el costado del armazón del cochecito. Deslice el apoyavasos en el montaje como se indica.

Swivel Wheels / Ruedas giratorias

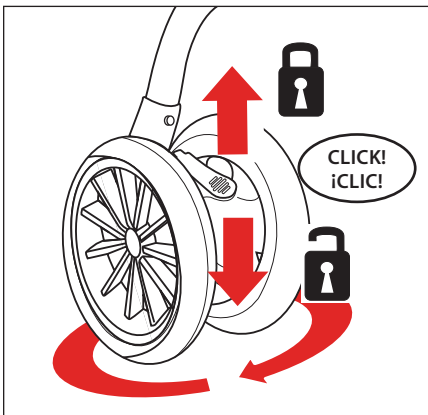

Swivel wheels lock for use on rough surfaces, such as gravel or stones.

Las ruedas giratorias se traban para permitir el uso en superficies ásperas, como de piedra o grava.

Brakes / Frenos

⚠️ WARNING

Always lock both brakes. Make sure brakes are on by trying to push the stroller.

⚠️ ADVERTENCIA

Trabe siempre ambos frenos. Asegúrese que los frenos estén activados tratando de empujar el cochecito.

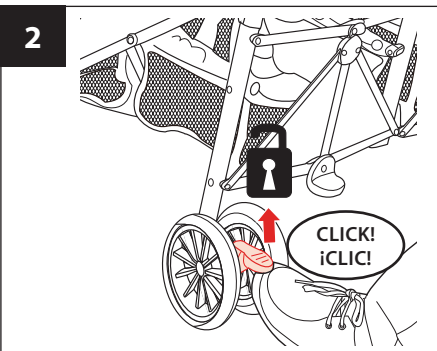
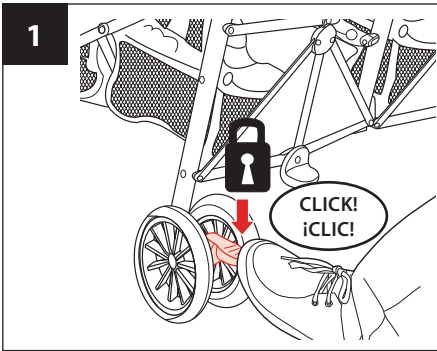

Adjusting Legrest / Ajustar el reposapiernas

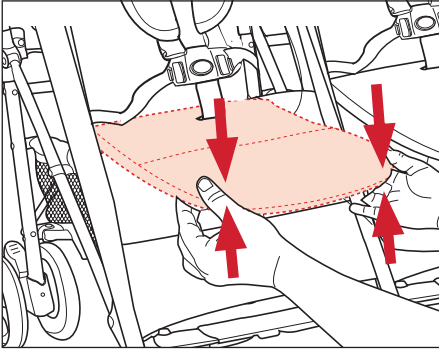

To adjust legrest, squeeze buttons inside the seat pad on either side of stroller as shown. Rotate up or down until it clicks into place.

Para ajustar el reposapiernas, oprima los botones en el interior de la almohadilla del asiento en uno de los costados del cochecito como se indica. Gírelo hacia arriba o abajo hasta que se trabe en su lugar.

Canopy / Capota

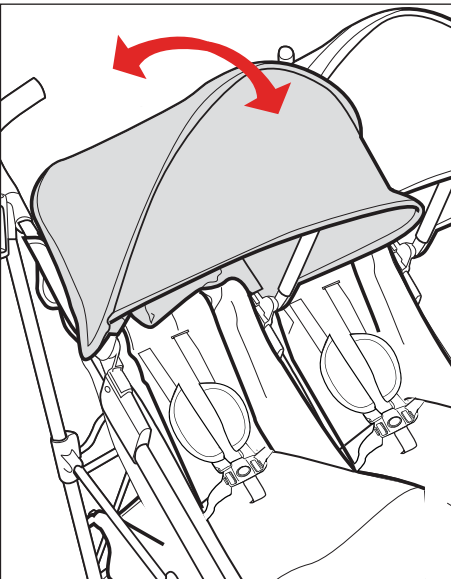

To open or close canopy, push towards the front or the rear of the stroller.

Para abrir o cerrar la capota, empújela hacia el frente o la parte de atrás del cochecito.

Adjusting Harness / Ajuste de arnés

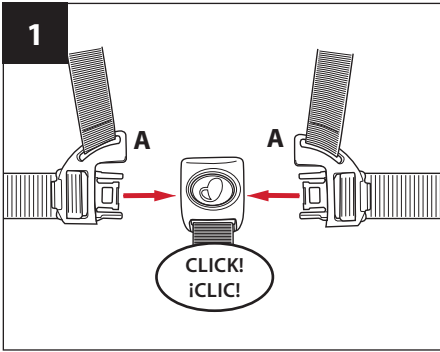

To attach the harness and waist straps to the crotch buckle, insert the buckles **A** into the crotch strap as shown.

Para sujetar el arnés y las correas para la cintura a la hebilla de la entrepierna, inserte las hebillas **A** en la correa de la entrepierna como se indica.

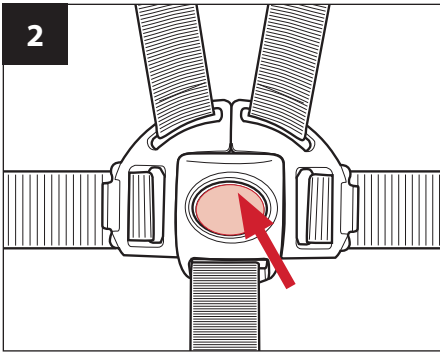

To unlock harness, push the button on the crotch buckle then slide the shoulder straps off the waist buckles.

Para destrabar el arnés, empuje el botón en la hebilla de la entrepierna y luego deslice las correas para el hombro fuera de las hebillas para la cintura.

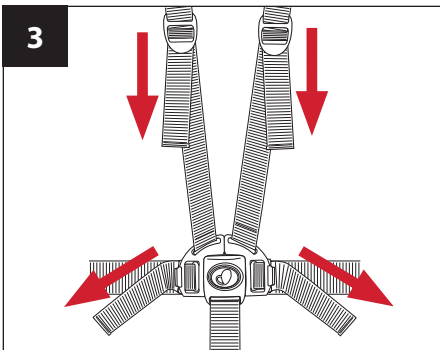

To adjust harness around your child, tighten shoulder and waist straps by pulling on the free end of the strap as shown.

Para ajustar el arnés alrededor de su niño, tense las correas del hombro y la cintura tirando del extremo libre de las correas como se indica.

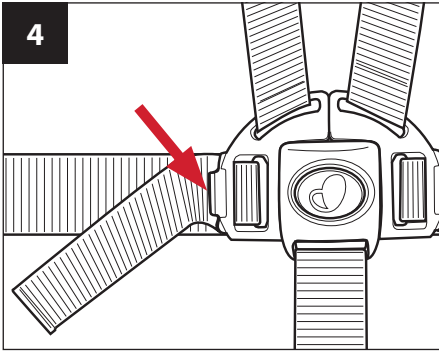

To loosen the waist straps, push in the release button on the buckle and pull.

Para aflojar las correas de la cintura, presione el botón de liberación en la botón de liberación y jale.

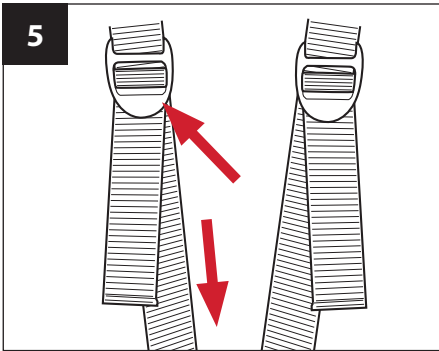

To loosen shoulder straps, push up on the retainer while pulling down on the shoulder strap.

Para aflojar las correas para los hombros, empuje el retén mientras jala la correa para los hombros hacia abajo.

Reclining Seat / Reclinación del asiento

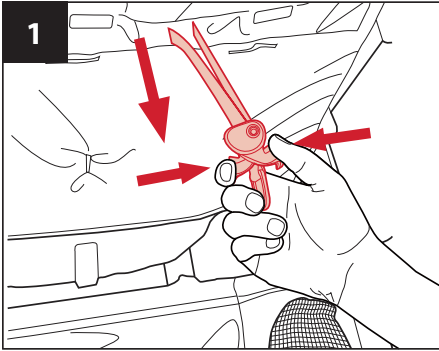

To recline seat, squeeze button and pull down the recline strap on the rear of seat.

Para reclinar el asiento, apriete el botón y tire hacia abajo la correa de reclinación en la parte trasera del asiento.

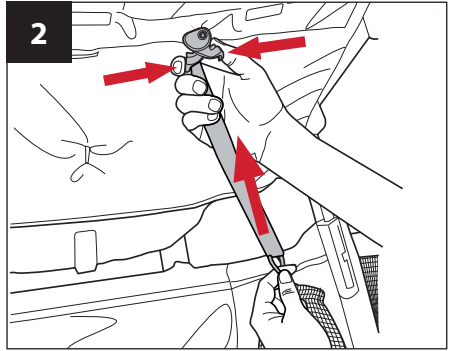

To place seat in upright position, squeeze button and push up.

Para poner el asiento en la posición vertical, apriete el botón yempjue hacia arriba.

Folding Stroller / Cómo plegar el cochecito

1

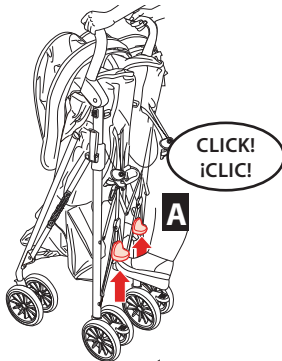

To fold stroller there are two steps:

Hold onto the stroller handles with both hands, pull up on the fold latches (as shown in **A**) with your foot until you hear a "Click" to confirm that the stroller has been unlocked.

With one hand on the stroller handle, pushing down, use the other hand to pull up on the handle until the stroller closes (as shown in **B**).

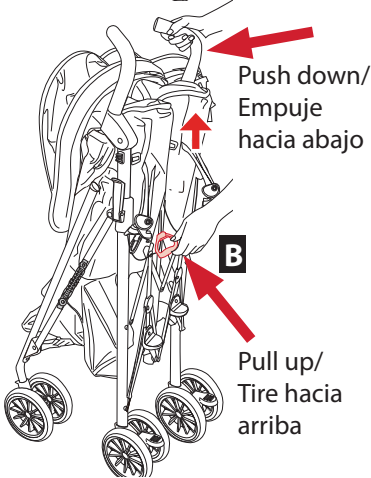

Hay dos pasos para plegar el cochecito:

Agarre las manijas del cochecito con ambas manos, tire hacia arriba de la traba del pliegue (como se indica en **A**) con el pie hasta que escuche un sonido para confirmar que el cochecito está destrabado.

Con una mano empujando hacia abajo en la manija del cochecito, use la otra mano para tirar hacia arriba de la manija hasta que el cochecito cierre (como se indica en **B**).

2

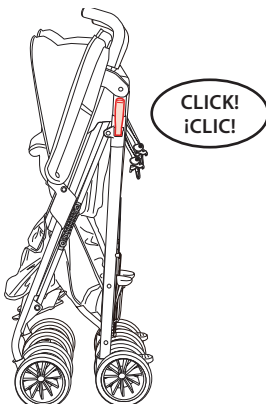

Once the stroller is folded you should hear 3 clicks on the auto-lock latch on the side of the stroller.

Una vez que el cochecito está plegado, deberá escuchar 3 sonidos de la traba automática en el lado del cochecito.

3

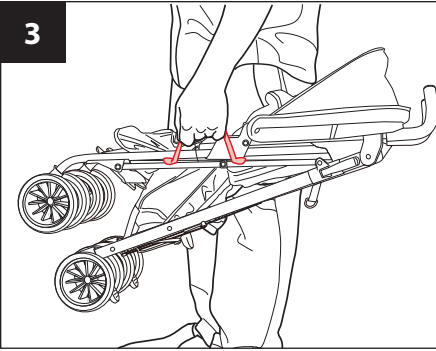

The stroller can be carried using the handle strap located on the left of the stroller.

Se puede transportar el cochecito usando la correa de la manija que se encuentra a la izquierda del cochecito

Care and Cleaning

FOR WASHING INSTRUCTIONS, REFER TO YOUR CARE TAG on your seat pad. **NEVER** use BLEACH.

TO CLEAN STROLLER FRAME, use a damp cloth with household soap and warm water. **NEVER** use BLEACH or detergent.

BEFORE USING STROLLER, ALWAYS CHECK for any missing parts, torn material or if it is broken or damaged. Replace parts as needed by contacting Customer Service. **NEVER USE** stroller if any parts are missing or damaged.

Cuidado y limpieza

PARA OBTENER LAS INSTRUCCIONES PARA EL LAVADO, CONSULTE SU ETIQUETA DE CUIDADO en la almohadilla del asiento. **NUNCA** use BLANQUEADOR.

PARA LIMPIAR EL ARMAZÓN DEL COCHECITO, use un trapo húmedo con jabón de uso doméstico y agua tibia. **NUNCA** use BLANQUEADOR ni detergente.

ANTES DE USAR EL COCHECITO, VERIFIQUE SIEMPRE si hay piezas que faltan, material rasgado o si está roto o dañado. Reemplace las piezas según sea necesario, contactando a Servicio al Cliente. **NUNCA USE** el cochecito si faltan piezas o están dañadas.

Warranty Information

For a period of 90 days from the original purchase of this Product, Evenflo warrants to the original end user (“Purchaser”) this Product (including any accessories) against defects in material or workmanship. Evenflo’s sole obligation under this express limited warranty shall be, at Evenflo’s option, to repair or replace any Product that is determined to be defective by Evenflo and determined to be covered by this warranty.

Repair or replacement as provided under this warranty is the exclusive remedy of the Purchaser. Proof of purchase in the form of a receipted invoice or bill of sale evidencing that the Product is within the warranty period must be presented to obtain warranty service. This express limited warranty is extended by Evenflo ONLY to the original Purchaser of the Product and is not assignable or transferable to subsequent purchasers or end users of the Product. For warranty service, contact Evenflo’s ParentLink Consumer Resource Center at 1-800-233-5921 or www.evenflo.com.

EXCEPT TO THE EXTENT PROHIBITED BY APPLICABLE LAW, ANY IMPLIED WARRANTY OF MERCHANTABILITY OR FITNESS FOR A PARTICULAR PURPOSE ON THIS PRODUCT IS HEREBY DISCLAIMED. EVENFLO SHALL NOT BE LIABLE FOR ANY INCIDENTAL, CONSEQUENTIAL, SPECIAL OR PUNITIVE DAMAGES OF ANY KIND FOR BREACH OF THE EXPRESS LIMITED WARRANTY ON THIS PRODUCT, OR ANY WARRANTY IMPLIED BY OPERATION OF LAW. OTHER THAN THE EXPRESS LIMITED WARRANTY SET FORTH ABOVE, THERE ARE NO OTHER WARRANTIES THAT ACCOMPANY THIS PRODUCT AND ANY ORAL, WRITTEN OR ANY OTHER EXPRESS REPRESENTATION OF ANY KIND IS HEREBY DISCLAIMED.

Información sobre la garantía

Durante un periodo de noventa días a partir de la fecha de compra original de este Producto, Evenflo garantiza al usuario final original (“Comprador”) que este Producto (incluido cualquier accesorio) está libre de defectos de material o mano de obra. La única obligación de Evenflo bajo esta garantía limitada expresa será, a opción de Evenflo, reparar o reemplazar un Producto que Evenflo haya determinado que es defectuoso y que esté cubierto bajo esta garantía.

La reparación o reemplazo tal como se especifica en esta garantía es el único recurso del Comprador. Para obtener el servicio de garantía, es necesario presentar el comprobante de compra, en forma de recibo o factura, en donde conste que el Producto está dentro del periodo de garantía. Evenflo extiende esta garantía limitada expresa EXCLUSIVAMENTE al Comprador original del Producto y no podrá asignarse o transferirse a compradores o usuarios finales subsiguientes. Para obtener servicio de garantía, comuníquese con el centro ParentLink Consumer Resource Center de Evenflo al 1-800-233-5921 o en www.evenflo.com.

EXCEPTO EN LA MEDIDA QUE LA LEY VIGENTE LO PROHÍBA, POR MEDIO DE LA PRESENTE SE NIEGA CUALQUIER GARANTÍA IMPLÍCITA DE COMERCIALIZACIÓN O IDONEIDAD REFERENTE A CUALQUIER USO GENERAL O ESPECÍFICO DE ESTE PRODUCTO. EVENFLO NO SERÁ RESPONSABLE DE NINGÚN DAÑO INCIDENTAL, CONSECUENTE, ESPECIAL O PUNITIVO DE NINGUNA CLASE CAUSADO POR EL INCUMPLIMIENTO DE LA GARANTÍA LIMITADA EXPRESA O CUALQUIER GARANTÍA IMPLÍCITA POR APLICACIÓN DE LA LEY RESPECTO A ESTE PRODUCTO. A EXCEPCIÓN DE LA GARANTÍA LIMITADA EXPRESA QUE SE INDICA ANTERIORMENTE, NINGUNA OTRA GARANTÍA ACOMPAÑA A ESTE PRODUCTO Y SE NIEGA CUALQUIER OTRA DECLARACIÓN VERBAL, ESCRITA O EXPRESA DE CUALQUIER TIPO.

Replacement Parts and Warranty Information

For customer service, warranty information
or replacement parts,
please call us at ParentLink **1-800-233-5921**
or visit us online at
www.evenflo.com

Información sobre la garantía y piezas de repuesto

Para obtener servicio al cliente, información sobre
la garantía o piezas de repuesto,
en los EE.UU. por favor llámenos al **1-800-233-5921**

o visite
www.evenflo.com

ParentLink®

answers. advice. affirmation.™

• **www.evenflo.com** • USA: 1-800-233-5921 8 AM – 5 PM E.T.
• Canada: 1-937-773-3971 • México: 01-800-706-12-00