

evenflo®

Big Kid® Sport™

Asiento elevador sin respaldo

Manual del usuario

Guarde para uso futuro.

Requisitos para el niño*

18 a 49.8 kg
(40 a 110 lb)

112 a 145 cm
(44 a 57 pulg.)

Por lo menos 4
años de edad

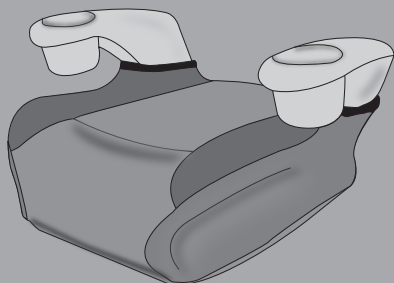

* Consulte la página 1 para obtener información sobre los requisitos.

⚠️ ADVERTENCIA:

Para reducir el riesgo de lesiones graves o muerte, lea este manual del usuario antes de instalar y usar el asiento elevador.

Cada año, más niños mueren como pasajeros en colisiones de automóvil que por cualquier otro tipo de lesión. Para reducir el riesgo de **LESIONES GRAVES** o **MUERTE**, lea este manual del usuario y el manual del propietario del vehículo antes de instalar y usar este asiento elevador. Usar un asiento elevador es muy importante. Al usar apropiadamente este asiento y seguir estas instrucciones (y las instrucciones que se incluyen con el vehículo), reducirá en gran medida el riesgo de lesiones graves o muerte del niño en un choque. No se deje engañar por el término de uso común “asiento de seguridad”; ningún asiento infantil para el automóvil puede evitar todas las lesiones en todos los choques. Muchos adultos y niños debidamente sujetos se lesionan en choques con vehículos automotores, incluidos choques relativamente menores. Un asiento elevador que se use correctamente es la mejor forma de minimizar las lesiones y aumentar las probabilidades de supervivencia del niño en la mayoría de los choques.



Tabla de contenido (TDC)

Requisitos del niño.....	1
Advertencias	1
Prácticas seguras.....	4
Uso en vehículos motorizados/aviones	5
Información sobre retiro de producto del mercado	5
Aviso público para clientes canadienses	6
Cómo guardar las instrucciones	6
Glosario visual.....	8
Características de asiento elevador.....	10
Cuándo colocar al niño en el asiento elevador	12
Uso del asiento elevador	14
Uso del clip del cinturón para el hombro	16
Uso del portavasos	17
Partes de repuesto	18
Cuidado y limpieza	18
Garantía limitada	19

AVISO NORMATIVO ESTADOUNIDENSE

Este asiento elevador cumple con todos los requisitos aplicables del Estándar Federal de Seguridad 213 para Vehículos Automotores.

AVISO NORMATIVO CANADIENSE

(Números de modelo que terminan en “C”.)

Este asiento elevador cumple con todos los requisitos aplicables del Estándar Canadiense de Seguridad (CMVSS) 213.2 para Vehículos Automotores.

REQUISITOS DEL NIÑO

Advertencia: El no seguir estos requisitos del niño, podría resultar en lesiones graves o la muerte.

Este asiento elevador está diseñado para usarse con niños solo **en modo de asiento elevador**. Para usar correctamente este asiento elevador, los niños **DEBEN** cumplir con los requisitos de edad y tamaño que se indican a continuación.

Revise todas las leyes locales, estatales o provinciales aplicables relacionadas con la seguridad de los pasajeros infantiles antes de instalar y usar este asiento elevador.

Asiento elevador con posicionamiento del cinturón

- 18 a 49.8 kg (40 a 110 lb)
- 112 a 145 cm (44 a 57 in) y la parte superior de las orejas del niño está al nivel o debajo de la parte superior de la cabecera del asiento del vehículo.
- Por lo menos 4 años de edad

IMPORTANTE: Una vez que el niño **exceda** cualquiera de los requisitos de tamaño mencionados arriba, **DEBE** dejar de usar este asiento. El niño podría estar listo para usar el sistema de cinturón de seguridad del vehículo solo en este momento.

ADVERTENCIA

Advertencias generales

- Si no se siguen los requisitos del niño para el uso de este asiento elevador, se podrían ocasionar lesiones graves o la muerte.
- El no seguir cada una de las instrucciones siguientes podría ocasionar que el niño se golpee contra el interior del vehículo durante una frenada súbita o colisión, causando potencialmente lesiones graves o la muerte. Deben seguirse cuidadosamente estas instrucciones y las instrucciones descritas en el manual del propietario del vehículo. En caso de existir una discrepancia entre ambas, deberán seguirse las instrucciones de instalación del asiento elevador descritas en el manual del propietario del vehículo.

⚠️ ADVERTENCIA

⚠️ Advertencias sobre la bolsa de aire

- **NUNCA** deje al niño sin supervisión.
- Además de los requisitos de estatura y peso, el niño deberá tener por lo menos cuatro años de edad para usar el asiento elevador.
- **NO** use este asiento infantil para el automóvil en el asiento delantero de un vehículo equipado con bolsa de aire activa. La bolsa de aire puede causar lesiones graves o la muerte a niños de 12 años de edad y menores. Si el vehículo cuenta con una bolsa de aire, consulte el manual del propietario del vehículo para obtener información sobre la instalación del asiento elevador.
- Si el asiento trasero del vehículo está equipado con bolsas de aire laterales:

Vehículos fabricados antes de los modelos del año 2002: **NO** use este asiento infantil para el automóvil en el asiento de un vehículo equipado con bolsa de aire lateral a menos que lo autorice el fabricante del vehículo.

Modelos del año 2002 y vehículos más recientes:

Consulte el manual del propietario del vehículo antes de colocar este asiento infantil en el asiento de un vehículo equipado con bolsa de aire lateral.

- **NO** coloque ningún objeto entre el asiento infantil para el automóvil y la bolsa de aire lateral ya que al expandirse, la bolsa de aire puede ocasionar que los objetos golpeen al niño.

El asiento trasero orientado hacia adelante es el lugar más seguro para los niños de 12 años de edad y menores.

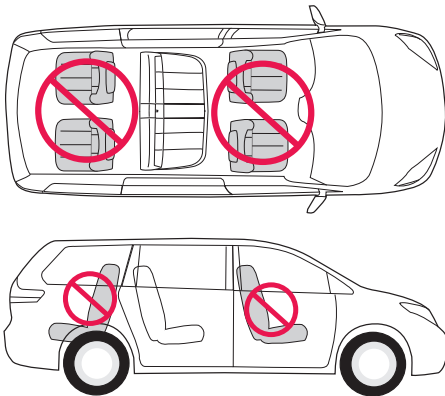

⚠️ ADVERTENCIA

Advertencias sobre la ubicación

- Según las estadísticas, los niños están más seguros al sujetarlos correctamente orientados hacia atrás en lugar de orientados hacia adelante. Los niños de 12 años de edad y menores deben viajar en el asiento trasero del vehículo.
- Use este asiento elevador solo en asientos del vehículo orientados hacia adelante. **NO** use este asiento elevador en asientos del vehículo orientados hacia atrás o hacia un lado del vehículo.
- Use este asiento elevador solo en asientos de vehículos cuyos respaldos puedan quedar asegurados en su lugar.
- Algunos asientos elevadores no son apropiados para todos los vehículos. Si el asiento elevador no puede instalarse correctamente, **NO** use el asiento elevador. Consulte el manual del propietario del vehículo, intente instalarlo en otro asiento o llame a Evenflo al 1-800-233-5921 para obtener ayuda adicional.

Advertencias sobre la posición del asiento elevador

- **NO** use este asiento elevador en la posición orientada hacia atrás.
- Al usar este asiento elevador, el descanso para la cabeza del asiento del vehículo ubicado enfrente del niño debe colocarse en la posición más baja. El respaldo del asiento del vehículo ubicado enfrente del niño debe estar totalmente acojinado y no debe tener objetos rígidos.

Advertencias sobre los cinturones de seguridad

- **NO** use este asiento elevador en un vehículo que tenga cinturones de seguridad montados en la puerta.
- **NO** use este asiento elevador en un vehículo que tenga cinturones de seguridad que se mueven automáticamente a lo largo de la estructura del vehículo cuando se abre la puerta. Estos cinturones de seguridad no sujetarán correctamente a un asiento elevador.
- ¡Advertencia! Use solo el sistema de cinturón para regazo y hombro del vehículo al sujetar al niño en el asiento elevador.
- **NO** use este asiento elevador si las orejas del niño quedan encima de la parte trasera de la cabecera del asiento del vehículo.
- **NUNCA** use el asiento elevador sin el acojinado del asiento.



⚠️ ADVERTENCIA

Advertencias sobre los cinturones de seguridad - cont.

- **NUNCA** use el asiento elevador sin el acojinado del asiento.
- Si no ajusta ceñidamente el cinturón de seguridad alrededor del niño, podría ocasionar que el niño se golpee contra el interior del vehículo al frenar súbitamente o en una colisión. Pueden ocurrir lesiones graves o la muerte.
- **NO** use este asiento elevador si está dañado, roto o le faltan partes.

Advertencias adicionales

- **NO** use este asiento elevador si ha estado involucrado en un accidente. En ese caso deberá reemplazarlo.
- Este asiento elevador debe estar firmemente sujeto con el cinturón de seguridad del vehículo en todo momento. En caso de una colisión, un asiento elevador suelto puede lesionar a alguien.
- **NO** instale acojinado adicional, juguetes ni otros dispositivos en el asiento elevador que no hayan sido fabricados por Evenflo. Los artículos que no se han probado con el asiento elevador podrían lesionar al niño.
- En climas calientes y soleados, cubra el asiento con un cobertor de color claro antes de salir del vehículo. Compruebe siempre que el asiento no tenga superficies calientes antes de sentar al niño.

Prácticas seguras

- **El vehículo no partirá hasta que todos los pasajeros se hayan abrochado el cinturón de seguridad.** No haga excepciones para adultos ni para niños. Si alguien se desabrocha el cinturón de seguridad, detenga el vehículo. Si muestra firmeza y constancia desde el principio, tendrá menos problemas de disciplina a medida que los niños crezcan. Una persona sin cinturón de seguridad puede verse arrojada hacia otros pasajeros y lesionarlos.
- **NUNCA** intente conducir y atender simultáneamente al niño que llora. **NUNCA** retire al niño del asiento elevador para consolarlo mientras el vehículo está en movimiento.
- **NO** permita que el niño lleve objetos con palito como paletas de caramelo o helados. Estos objetos pueden lesionar al niño si el vehículo hace un viraje brusco o pasa por superficies desniveladas.

- Coloque los artículos afilados o pesados en la cajuela. Cualquier cosa suelta puede causar la muerte en una colisión.
- En clima frío el niño podría necesitar un cobertor adicional para abrigarse. Coloque al niño en el asiento elevador y cubra tanto al niño como al asiento elevador con un cobertor.

Uso en vehículos motorizados/aviones

Cuando se instala correctamente siguiendo estas instrucciones, este asiento elevador está certificado para usarse solo en camiones, autobuses y vehículos motorizados diseñados para pasajeros, o para uso múltiple con pasajeros y equipados con sistemas de cinturón para regazo y hombro. Este asiento elevador **NO** está certificado para usarse en aviones. Un asiento elevador con posicionamiento de cinturón requiere el uso de un sistema de cinturón para el regazo/hombro, que no está disponible en un avión.

Información sobre retiro de producto del mercado

- Los sistemas de sujeción infantil pueden retirarse del mercado por razones de seguridad. Debe registrar este sistema de sujeción infantil para recibir notificaciones en caso de que se retire del mercado. Envíe su nombre, domicilio, dirección de correo electrónico si está disponible, el número de modelo y la fecha de fabricación del sistema de sujeción a:

Evenflo Company, Inc.,

1801 Commerce Dr.,

Piqua, OH 45356

o llame al 1-800-233-5921.

También puede registrarse en línea en

www.evenflo.com/registercarseat

- Para obtener información sobre campaña de seguridad, llame a la línea directa para el consumidor del Departamento de Seguridad Vehicular de los Estados Unidos al 1-888-327-4236 (TTY:1-800-424-9153), o visite **<http://www.NHTSA.gov>**

Aviso público para clientes canadienses

- Para registrar el asiento elevador, devuelva la tarjeta de registro, llame al 1-937-773-3971 o regístrelo en línea en www.eventflo.com/registercarseatcanada
- Para obtener información sobre retiro de productos del mercado, llame a Transport Canada al 1-800-333-0510 (1-613-993-9851 en la región de Ottawa) o llame a Evenflo al 1-937-773-3971.

Esta página se ha dejado en blanco intencionalmente.

Cómo guardar las instrucciones

*Después de leer por completo
y seguir estas instrucciones,
**GUARDELAS EN LAS RANURAS QUE
SE PROPORCIONAN EN LA PARTE
INFERIOR DEL ASIENTO ELEVADOR.***

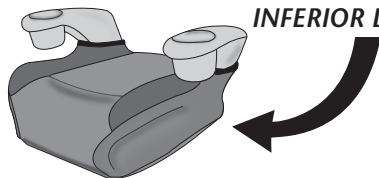

Para referencia futura, registre abajo el número de modelo Y la fecha de fabricación del asiento infantil para el automóvil.

Número de modelo: _____

Fecha de fabricación: _____

Los componentes del vehículo podrían ser muy diferentes a los ilustrados. Consulte el manual del propietario del vehículo para identificar los componentes del vehículo.

Hebillas de los cinturones de seguridad de los asientos traseros

Cinturón para regazo y hombro

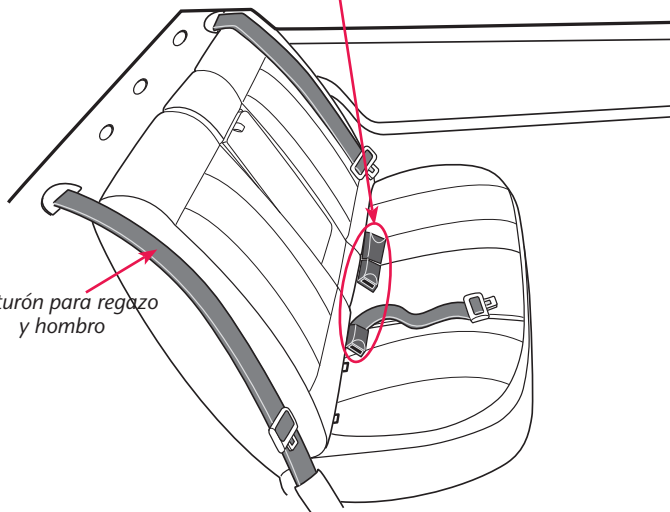

IMPORTANTE: si su vehículo tiene bolsas de aire laterales, refiérase a las Advertencias de la página 2.

Cinturones para regazo y hombro de los asientos delanteros

Descansos para la cabeza
El descanso para la cabeza enfrente del niño debe estar en la posición más baja.

Retractor del asiento delantero

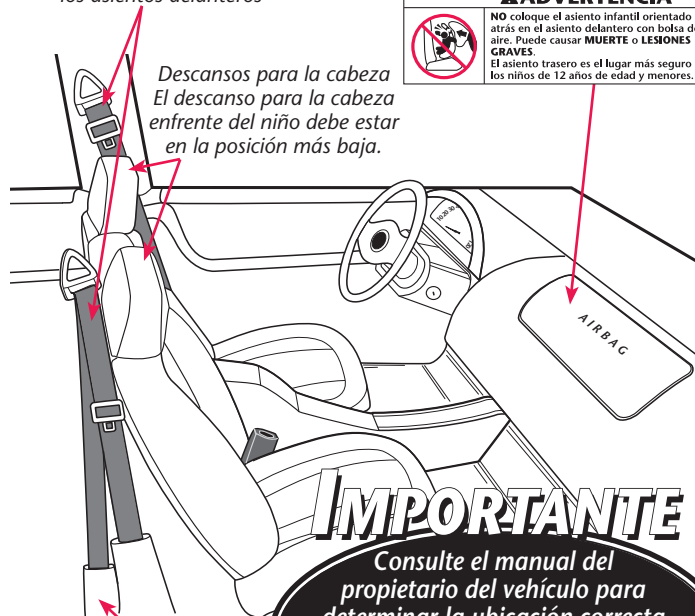

	<p>ADVERTENCIA</p> <p>NO coloque el asiento infantil orientado hacia atrás en el asiento delantero con bolsa de aire. Puede causar MUERTE o LESIONES GRAVES. El asiento trasero es el lugar más seguro para los niños de 12 años de edad y menores.</p>
--	--

IMPORTANTE

Consulte el manual del propietario del vehículo para determinar la ubicación correcta del asiento infantil para el automóvil y para familiarizarse con los componentes del vehículo.

Características de asiento elevador

Parte delantera

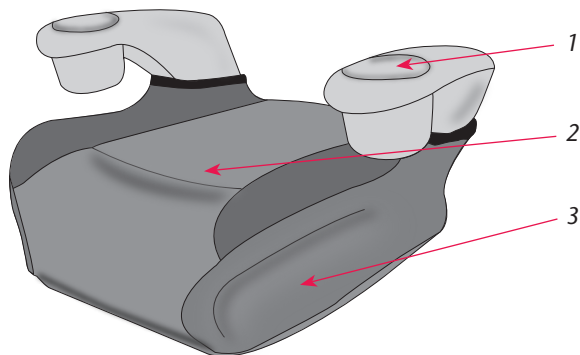

Parte trasera

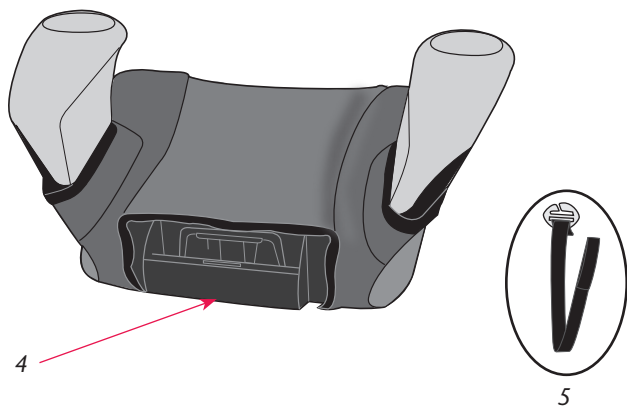

Características de asiento elevador

* No todas las características están disponibles en todos los modelos. Los estilos pueden variar.

Descripción

1. Portavasos
2. Acojinado del asiento
3. Base
4. Área para guardar las instrucciones
5. Clip del cinturón para el hombro

Cuándo colocar al niño en el asiento elevador

Los asientos elevadores levantan al niño y ayudan a colocar correctamente el cinturón de regazo y hom-bro. Cuando el niño está **debidamente sujetado** en un asiento elevador, el riesgo de lesión en todos los tipos de colisiones se reduce, ya que el cinturón de regazo y hombro proporciona excelente sujeción del torso superior e inferior.

Es importante que el niño se acomode correctamente en los cinturones de seguridad del vehículo. Cuando el cinturón del vehículo está abrochado, el cinturón de regazo deberá quedar en la parte baja de la cadera, apenas tocando los muslos, y el cinturón de hombro deberá atravesar la parte media del hombro. Si el niño se inclina hacia adelante o mueve el cinturón a la parte trasera o lo coloca debajo del hombro, **no proporcionará la sujeción deseada.**

Debe considerar varias cosas al decidir si el niño está listo para sentarse en un asiento elevador, entre las cuales están: las clasificaciones de peso y altura del asiento infantil actual, el peso y estatura del niño, su madurez y los asientos disponibles en su vehículo.

¿Cómo se usa el asiento elevador?

El asiento elevador requiere un procedimiento muy similar al uso normal del cinturón de seguridad en el vehículo:

- Lea los manuales de instrucciones del asiento elevador y del vehículo antes de empezar.
- Coloque el asiento elevador en un asiento trasero equipado con cinturón de regazo y hombro. **Nunca use el asiento elevador sólo con el cinturón de regazo,** ya que esto podría causar lesiones graves.
- Cuando el niño esté en el asiento elevador, jale y cruce el cinturón de regazo y hombro sobre el niño y abróchelo.
- Verifique que el cinturón de hombro cruce la mitad del hombro y que el cinturón de regazo descansa en la parte inferior de la cadera, apenas tocando los muslos.

¿Cómo puede decidir si el niño está listo para la transición a un asiento elevador?

Deberá considerar usar un asiento elevador si aplican las siguientes condiciones:

- El niño tiene la madurez suficiente para sentarse en el asiento elevador sin colocar los cinturones debajo del brazo o en la espalda.
- El niño se acerca al límite de peso o estatura del asiento infantil que usa actualmente. (Incluso los niños que no han superado la edad límite del asiento infantil pueden beneficiarse con el uso de un asiento elevador, si se usa correctamente.)
- Si tiene un vehículo que no tiene argollas de anclaje para las correas de sujeción pero tiene cinturones de regazo y hombro en el asiento trasero, el asiento elevador puede brindar mejor protección que un asiento con arnés interior sin correa de sujeción.

Cinturón para el hombro:

Debe quedar centrado entre el hombro y el cuello del niño. Use el clip del cinturón, si fuera necesario.

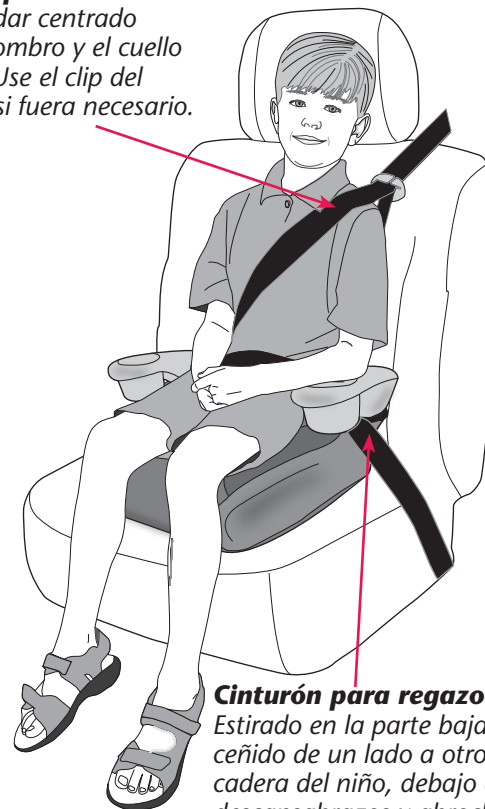

Cinturón para regazo:

Estirado en la parte baja y ceñido de un lado a otro de la cadera del niño, debajo de los descansabrazos y abrochado en la hebilla.

Uso del asiento elevador

Requisitos del niño

- **Peso:** 18 a 49.8 kg (40 a 110 lb)
- **Estatura:** 112 a 145 cm (44 a 57 pulg.) y la parte superior de las orejas del niño está al nivel o debajo de la parte superior de la cabecera del asiento del vehículo.
- **Edad:** Por lo menos 4 años de edad

Cinturón para el hombro:

Debe quedar centrado entre el hombro y el cuello del niño. Use el clip del cinturón, si fuera necesario.

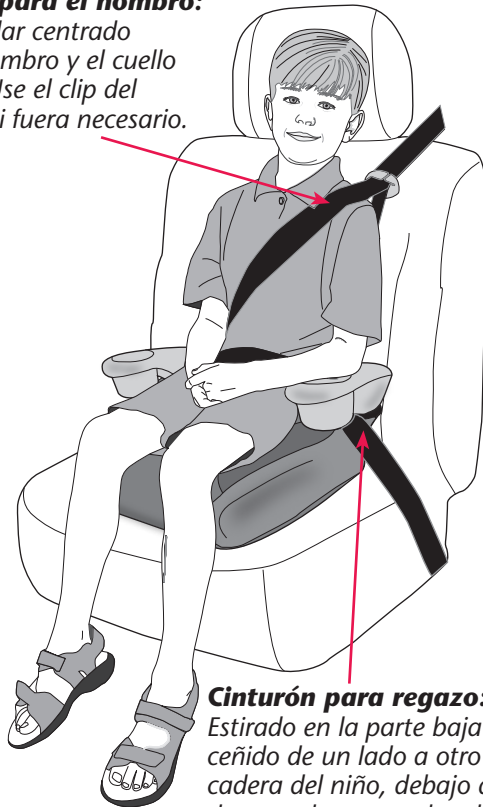

Cinturón para regazo:

Estirado en la parte baja y ceñido de un lado a otro de la cadera del niño, debajo de los descansabrazos y abrochado en la hebilla.

IMPORTANTE: Una vez que el niño **exceda** cualquiera de los requisitos de tamaño mencionados arriba, **DEBE** dejar de usar este asiento. El niño podría estar listo para usar el sistema de cinturón de seguridad del vehículo solo en este momento.

Lista de verificación de instalación

1. **Coloque el asiento elevador en el asiento del vehículo.**
2. **Coloque al niño en el asiento elevador.** Asegúrese de que la espalda del niño esté apoyada contra el asiento del vehículo y de que el trasero del niño esté apoyado contra el asiento elevador para el automóvil.
3. **Asegure al niño y el asiento elevador al asiento del vehículo.** Estire el cinturón para regazo y hombro debajo de los descansabrazos crúzelo sobre el niño y abroche la hebilla.
4. **Use el clip del cinturón para el hombro, si fuera necesario.** Si el cinturón para el hombro no queda correctamente centrado entre el hombro y el cuello del niño, coloque y ajuste el clip del cinturón (vea Uso del clip del cinturón para el hombro, página 16).

⚠ ADVERTENCIA

El cinturón para el hombro **NO DEBE** cruzar el cuello del niño ni resbalar del hombro del niño. Si no puede ajustar el cinturón para el hombro para que quede correctamente centrado entre el hombro y el cuello del niño, intente instalarlo en otro asiento o no use el asiento elevador.



5. **Compruebe su trabajo.** Asegúrese de que el cinturón para regazo esté estirado en la parte baja y ceñido de un lado a otro de la cadera del niño, debajo de los descansabrazos y abrochado en la hebilla. El cinturón para el hombro debe cruzar centrado entre el hombro y el cuello del niño.

Nota: Si el cinturón para el hombro del vehículo cruza naturalmente el hombro del niño, no necesita usar el clip del cinturón para el hombro.

IMPORTANTE

Asegure siempre el asiento elevador con el cinturón de seguridad del vehículo, aun cuando no vaya ocupado. En una colisión, el asiento elevador suelto puede salir disparado y lesionar a otros ocupantes.

Uso del clip del cinturón para el hombro

1. Pase el extremo enlazado del cinturón **A** del clip del cinturón para el hombro a través del punto de anclaje en la parte inferior del asiento elevador **B**.
2. Pase el clip **C** del cinturón para el hombro a través del lazo en el extremo del cinturón **A** y jale hasta que quede apretado.

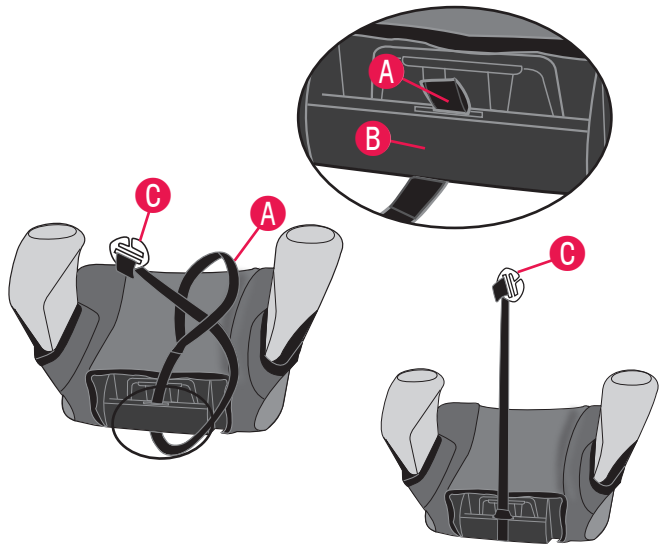

3. Coloque el asiento elevador **B** en el asiento vehículo y fije el clip **C** del cinturón para el hombro al cinturón para el hombro **D** del vehículo.
4. Jale la correa de ajuste **E** hasta que el clip **C** del cinturón esté nivelado con los hombros del niño y el cinturón para el hombro **D** del vehículo cruce el pecho del niño centrado entre el hombro y el cuello del niño.

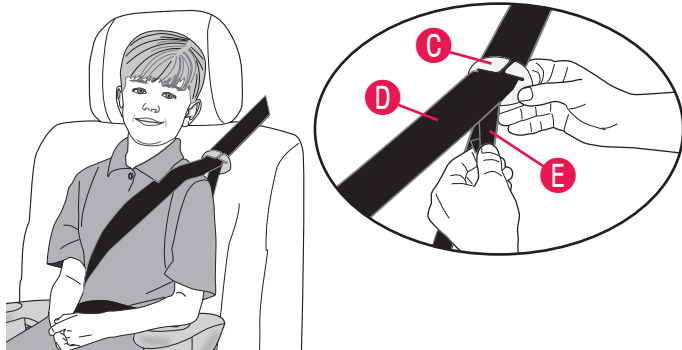

Uso del portavasos

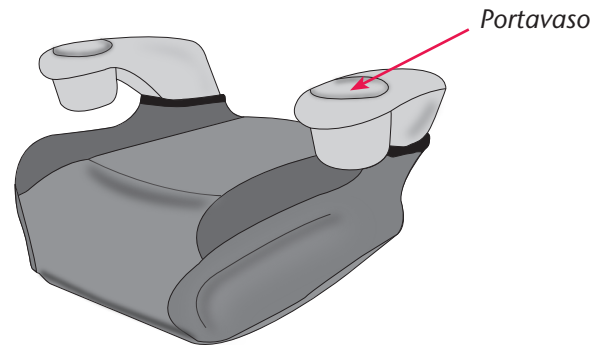

ADVERTENCIA

- **NO** use el portavasos para guardar latas, botellas o recipientes rígidos. Use solo recipientes blandos (como poliestireno o papel).
- **NO** coloque ningún vaso que contenga líquidos calientes en el portavasos.
- **NO** instale acojinado adicional, juguetes ni otros dispositivos en el asiento elevador. Los artículos que no se han probado con el asiento elevador podrían lesionar al niño.

No están disponibles en todos los modelos.

Puede pedir partes de repuesto en línea en www.evenflo.com o comunicarse con Evenflo. Cuando se comunique con nosotros, tenga a la mano el número de modelo del producto y la fecha de fabricación (se encuentra en la parte inferior del asiento infantil para el automóvil).



1 Clip del cinturón para el hombro

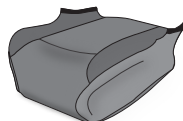

2 Acojinado del asiento

Cuidado y limpieza

- Las partes de plástico pueden limpiarse con agua y jabón suave y secarse con un paño suave. No use limpiadores abrasivos ni solventes.
- Tenga cuidado de no dañar las etiquetas.
- El acojinado del asiento puede lavarse en la lavadora con agua fría por separado, ciclo de prendas delicadas y secarse en la secadora durante 10 a 15 minutos con calor bajo.
- NUNCA** use el asiento elevador sin el acojinado del asiento.



Eliminación correcta de este asiento infantil para el automóvil

Al llegar el final de la vida útil de este asiento infantil para el automóvil, Evenflo le alienta a eliminarlo correctamente. La mayoría de los componentes en este asiento infantil para el automóvil son reciclables.

- Retire toda la tela y el acojinado.
- Retire todos los tornillos y desensamble el asiento infantil para el automóvil.
- Recicle todas las partes de plástico y hule espuma, y elimine el resto.

Si el centro local de reciclado no acepta el acojinado, puede eliminarlo en el basurero municipal.

Nota: Evenflo usa materiales reciclados en el proceso de manufactura siempre que sea posible, pero nunca para componentes que son críticos para la seguridad.

Durante un periodo de noventa días a partir de la fecha de compra original de este Producto, Evenflo garantiza al usuario final original ("Comprador") que este Producto (incluido cualquier accesorio) está libre de defectos de materiales o mano de obra. La única obligación de Evenflo bajo esta garantía limitada expresa será, a opción de Evenflo, reparar o reemplazar cualquier Producto que a criterio de Evenflo esté defectuoso y se determine que está cubierto por esta garantía.

La reparación o reemplazo tal como se especifica en esta garantía es el único recurso del Comprador. Para obtener el servicio de garantía, es necesario presentar el comprobante de compra, en forma de recibo o factura, en donde conste que el Producto está dentro del periodo de garantía. Evenflo extiende esta garantía limitada expresa EXCLUSIVAMENTE al Comprador original del Producto y no podrá asignarse o transferirse a compradores o usuarios finales subsiguientes. Para obtener servicio de garantía, comuníquese con el centro de recursos para el consumidor ParentLink de Evenflo.

EXCEPTO EN LA MEDIDA QUE LA LEY VIGENTE LO PROHÍBA, POR MEDIO DE LA PRESENTE SE NIEGA CUALQUIER GARANTÍA IMPLÍCITA DE COMERCIABILIDAD O IDONEIDAD REFERENTE A CUALQUIER USO GENERAL O ESPECÍFICO DE ESTE PRODUCTO. EVENFLO NO SERÁ RESPONSABLE DE NINGÚN DAÑO INCIDENTAL, CONSECUENTE, ESPECIAL O PUNITIVO DE NINGUNA CLASE CAUSADO POR EL INCUMPLIMIENTO DE LA GARANTÍA LIMITADA EXPRESA DE ESTE PRODUCTO O DE CUALQUIER GARANTÍA IMPLÍCITA POR APLICACIÓN DE LA LEY. A EXCEPCIÓN DE LA GARANTÍA LIMITADA EXPRESA QUE SE INDICA ANTERIORMENTE, NINGUNA OTRA GARANTÍA ACOMPAÑA A ESTE PRODUCTO Y SE NIEGA CUALQUIER OTRA DECLARACIÓN VERBAL, ESCRITA O EXPRESA DE CUALQUIER TIPO.

ParentLink®

answers. advice. affirmation.™

www.evenflo.com

- EUA: 1-800-233-5921 8 AM a 5 PM hora del Este
- México: 01-800-706-12-00

ParentLink®

answers. advice. affirmation.™

www.evenflo.com

- *EUA: 1-800-233-5921 8 AM a 5 PM
hora del Este*
- *México: 01-800-706-12-00*