

# evenflo®

## lyric™

### **Musical Bouncer with Bluetooth® technology**

Discontinue use when baby starts trying to sit up, begins to roll over or reaches 15 lbs (6.8 kg) whichever comes first.

### **Saltador con tecnología Bluetooth®**

Deje de usar el saltador cuando el bebé comience a tratar de sentarse, comience a rodar o alcance las 15 libras (6.8 kg), lo que ocurra primero.

### **Siège sauteur avec technologie Bluetooth®**

Cesser d'utiliser le siège sauteur lorsque le bébé tente de s'asseoir seul, commence à se retourner ou atteint 6,8 kg (15 lb), la première des trois situations prévalant.



**Read all instructions before use  
and keep them for future reference.**

**Lea todas las instrucciones  
detenidamente antes de usarlo y  
guárdelas como referencia futura.**

**Il est recommandé de lire avec soin ces  
directives avant d'utiliser ce produit et de les  
conserver pour éventuellement s'y référer.**

# WARNING

**Failure to follow these warnings and the instructions could result in serious injury or death.**

**FALL HAZARD:** Babies have suffered skull fractures falling while in and from bouncers.

- Use bouncer **ONLY** on floor.
  - **ALWAYS** use restraints. Adjust to fit snugly.
  - **NEVER** lift or carry baby in bouncer.
- 

**SUFFOCATION HAZARD:** Babies have suffocated when bouncers tipped over on soft surfaces.

- **NEVER** use on a bed, sofa, cushion, or other soft surface.
  - **NEVER** leave baby unattended.
- 

To prevent **falls** and **suffocation**:

- **ALWAYS** use restraints. Adjust to fit snugly.
  - **STOP** using bouncer when baby starts trying to sit up.
- 

- **READ** all the instructions before use of the infant bouncer seat.
- **MAKE SURE** product is set up completely according to the instructions before placing a child in the seat.
- **KEEP** instructions for future use.
- **ADULT ASSEMBLY REQUIRED.**
- **Child's movement can slide seat**, discontinue use of bouncer when baby starts trying to sit up, begins to roll over or reaches 15 lbs (6.8 kg) whichever comes first.
- **NEVER** carry product with child in it.
- **DO NOT** use this infant bouncer seat if it is damaged or broken.
- **STRINGS CAN CAUSE STRANGULATION! NEVER** place items with a string around a child's neck such as hood strings or pacifier cords. **NEVER** suspend strings over product or attach strings to toys.
- **NEVER** place the seat near a window where cords from blinds or drapes can strangle a child.
- **DO NOT** modify the seat or add any attachments that are not listed in this manual.
- The toy bar is not a carry handle. **DO NOT** lift product by the toybar.

# ⚠️ ADVERTENCIA

**No observar estas advertencias y las instrucciones podría resultar en lesiones serias o la muerte.**

**PELIGRO DE CAÍDAS:** Los bebés han sufrido fracturas de cráneo mientras están en saltadores y cayéndose de los mismos.

- Use el saltador **SOLAMENTE** en el piso.
  - Use **SIEMPRE** el sistema de seguridad. Ajústelo para que esté bien apretado.
  - **NUNCA** levante ni transporte al bebé en el saltador.
- 

**PELIGRO DE ASFIXIA:** Los bebés se han asfixiado cuando los saltadores se tumbaron sobre superficies blandas.

- **NUNCA** lo use sobre una cama, sofá, cojín u otra superficie blanda.
  - **NUNCA** deje al bebé sin atender.
- 

Para prevenir **caídas** y la **asfixia**:

- Use **SIEMPRE** el sistema de seguridad. Ajústelo para que esté bien apretado.
  - **DEJE** de usar el saltador cuando el bebé comience a tratar de sentarse.
- 

- **LEA** todas las instrucciones antes de usar el asiento saltador para bebé.
- **ASEGÚRESE** de que el producto esté completamente armado según las instrucciones antes de poner a un niño en el asiento.
- **GUARDE** las instrucciones para uso futuro.
- **REQUIERE QUE LO ARME UN ADULTO.**
- **Los movimientos del niño pueden mover el asiento**, deje de usar el saltador cuando el bebé comience a tratar de sentarse, comience a rodar o alcance las 15 libras (6.8 kg), lo que ocurra primero.
- **NUNCA** transporte el producto mientras el niño esté en él.
- **NO** use este asiento saltador para bebé si está dañado o roto.
- **¡LOS CORDONES PUEDEN CAUSAR LA ESTRANGULACIÓN! NUNCA** ponga artículos con un cordón alrededor del cuello de un niño, como por ejemplo los cordones de una capucha o de un chupete. **NUNCA** suspenda los cordones arriba del producto ni los ponga en los juguetes.
- **NUNCA** ponga el asiento cerca de una ventana donde los cordones de las cortinas o persianas puedan estrangular al niño.
- **NO** modifique el asiento ni agregue accesorios que no estén listados en este manual.
- La barra de juguetes no es una manija de transporte. **NO** levante el producto agarrándolo por la barra de juguetes.

# ⚠️ AVERTISSEMENT

**Le non-respect de ces avertissements et instructions peut entraîner des blessures graves ou la mort.**

**DANGER DE CHUTE :** Des bébés ont subi des fractures du crâne en tombant hors de sièges sauteurs ou alors qu'ils s'y trouvaient.

- Utiliser ce siège sauteur **UNIQUEMENT** sur le plancher.
- **TOUJOURS** utiliser le système de retenue. Ajuster pour épouser étroitement le corps.
- **NE JAMAIS** soulever ou transporter le bébé dans le siège sauteur.

**DANGER DE SUFFOCATION :** Des bébés ont suffoqué lorsqu'un siège sauteur s'est renversé sur une surface molle.

- **NE JAMAIS** utiliser sur un lit, un sofa, un coussin ou d'autres surfaces moelleuses.
- **NE JAMAIS** laisser un bébé sans surveillance.

Pour prévenir les **chutes** et la **suffocation** :

- **TOUJOURS** utiliser le système de retenue. Ajuster pour épouser étroitement le corps.
- **CESSER** d'utiliser le siège sauteur lorsque le bébé commence à vouloir se tenir assis à la verticale.

- **LIRE** toutes les directives avant d'utiliser ce siège sauteur pour bébé.
- **S'ASSURER** que le produit est entièrement monté dans le respect des directives avant d'installer l'enfant dans le produit.
- **CONSERVER** ces directives pour utilisation future.
- **DOIT ÊTRE ASSEMBLÉ PAR UN ADULTE.**
- **Les mouvements de l'enfant peuvent faire glisser le siège;** cesser d'utiliser le siège sauteur lorsque le bébé tente de s'asseoir seul, commence à se retourner ou atteint 6,8 kg (15 lb), la première des trois situations prévalant.
- **NE JAMAIS** transporter le produit lorsque l'enfant s'y trouve.
- **NE PAS** utiliser ce siège sauteur pour bébé s'il est endommagé ou brisé.
- **LES CORDONS PEUVENT CAUSER LA STRANGULATION! NE JAMAIS** mettre d'objets munis d'un cordon autour du cou d'un enfant, dont les cordons d'un capuchon ou le cordon d'une sucette. **NE JAMAIS** suspendre de cordon au-dessus de ce produit ni fixer de cordons aux jouets.
- **NE JAMAIS** placer le siège près d'une fenêtre où les cordons de stores ou rideaux sont accessibles et peuvent étrangler l'enfant.
- **NE PAS** modifier le siège ou ajouter d'accessoires qui ne figurent pas dans le manuel du propriétaire.
- La barre à jouets n'est pas une poignée de transport. **NE PAS** soulever le produit par la barre à jouets.

## Registration Information

Please register this product so we can reach you if there is a safety alert or recall. We will not sell, rent, or share your personal information. To register your product, please complete and mail the card that came with your product or visit our online registration at **[www.evenflo.com/registerproduct](http://www.evenflo.com/registerproduct)**.

For future reference, record the Model Number and Date of Manufacture below. You can find this information the label on the back of the battery box.

**Model Number:** \_\_\_\_\_

**Date of Manufacture:** \_\_\_\_\_

## Información sobre el registro

Por favor, registre este producto para que podamos contactarlo si existe un aviso de seguridad o retirada del mercado. No venderemos, alquilaremos ni compartiremos su información personal. Para registrar su producto, por favor complete y envíe la tarjeta que se suministró con su producto o visite nuestra página de registro en línea en **[www.evenflo.com/registerproduct](http://www.evenflo.com/registerproduct)**.

Para referencia futura, anote el número del modelo y la fecha de fabricación más abajo. Puede encontrar esta información en la etiqueta que se encuentra en el posterior de la caja de las pilas.

**Número del modelo:** \_\_\_\_\_

**Fecha de fabricación:** \_\_\_\_\_

## Renseignements sur l'enregistrement

Prrière d'enregistrer ce produit afin que nous puissions vous joindre en cas d'alerte de sécurité ou de rappel. Nous ne vendrons, ne louerons, ni ne partagerons jamais vos renseignements personnels. Pour enregistrer ce produit, prière de remplir et de poster la carte livrée avec le produit ou visiter notre site d'enregistrement en ligne au **[www.evenflo.com/registerproduct](http://www.evenflo.com/registerproduct)**.

Pour référence future, noter le numéro de modèle et la date de fabrication ci-dessous. Ces renseignements se trouvent sur l'étiquette située derrière le compartiment à piles.

**Numéro de modèle :** \_\_\_\_\_

**Date de fabrication :** \_\_\_\_\_

## Parts / Piezas / Pièces

Please check that you have all the parts shown below before assembling product. If you are missing any parts, please contact ParentLink

**1-800-233-5921.**

Tools required : Phillips screwdriver

Por favor, verifique que tenga todas las piezas ilustradas abajo antes de armar el producto. Si falta alguna pieza, por favor llame a ParentLink

**01-800-706-1200 (México).**

Herramienta necesaria: Destornillador Phillips

Prière de s'assurer d'avoir toutes les pièces illustrées avant de procéder au montage de ce produit. S'il y a des pièces manquantes, prière de communiquer avec ParentLink

au **1-937-773-3971.**

Outils nécessaires: Tournevis cruciforme « Phillips »

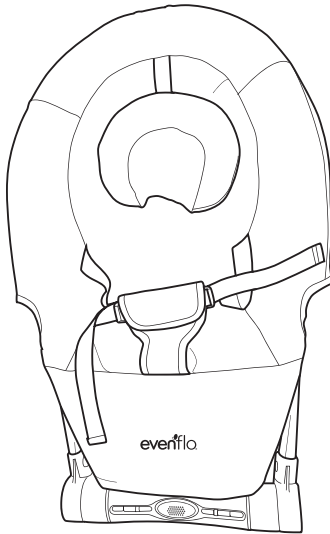

Bouncer / Saltador  
/ Siège sauteur  
Model / Modelo / Modèle  
# 12122125

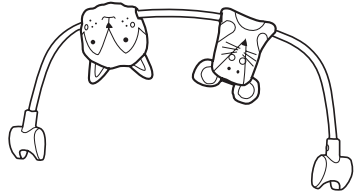

Toy Bar / Barra de juguetes  
/ Barre à jouets

## To Set Up Bouncer / Instalar el saltador / Installation du siège sauteur

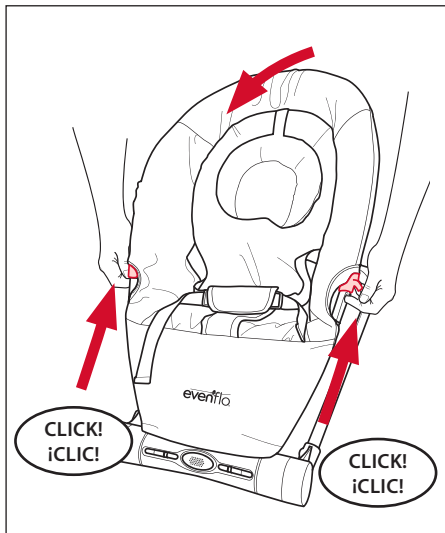

Squeeze levers on both sides of the bouncer and lift up until the bouncer clicks into the open position.

Push down on the center of the seat to make sure the latches are securely engaged into their recline position.

---

Apriete las palancas en ambos costados del saltador y levántelas hacia arriba hasta que el saltador se trabe en la posición abierta. Empuje hacia abajo el centro del asiento para asegurarse de que las cerraduras estén firmemente trabadas en la posición de inclinación.

---

Comprimer les leviers situés des deux côtés du siège sauteur et le soulever jusqu'à ce que le siège sauteur s'enclenche en position ouverte.

Appuyer sur le centre du siège pour s'assurer que les loquets sont complètement engagés en position inclinée.

## Toy Bar / Barra de juguetes / Barre à jouets

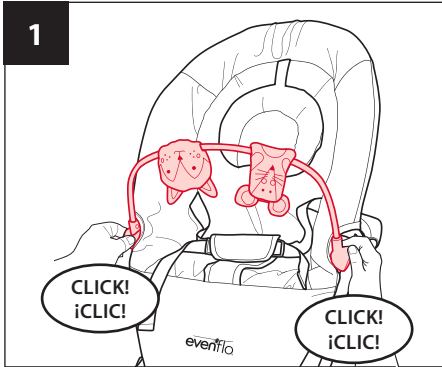

Attach toy bar to the sides of the bouncer until it clicks into place.

Sujete la barra de juguetes a los costados del saltador hasta que se trabe en su lugar.

Fixer la barre à jouets aux côtés du siège sauteur jusqu'à ce qu'il s'enclenche en place.

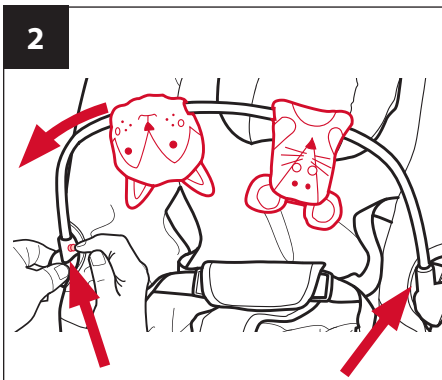

**To remove toys,** push buttons in on the ends of the toy bar and remove bar then slide toys off the bar.

**To re-attach toys,** slide toys back onto the bar and then insert bar into the toybar mounts.

**CAUTION:** Keep disassembled toy bar out of child's reach.

**PRECAUCIÓN:** Mantenga la barra de juguetes desarmada lejos del alcance del niño.

**ATTENTION:** Conserver les petites démontées de la barre à jouets hors de portée des enfants.

**Para sacar los juguetes,** empuje los botones en los extremos de la barra de juguetes y saque la barra. Luego, deslice los juguetes para sacarlos de la misma.

**Para volver a sujetar los juguetes,** vuelva a deslizar los juguetes en la barra y luego inserte la barra en los montantes de la barra de juguetes.

**Pour enlever les jouets,** appuyer sur les boutons situés aux extrémités de la barre à jouets, détacher la barre et faire glisser les jouets hors de la barre.

**Pour remettre les jouets en place,** glisser les jouets sur la barre et réinsérer la barre à jouets dans ses supports.



## Adjusting Seat / Ajustar el asiento / Réglage du siège

### ⚠ WARNING

**NEVER** adjust seat position with child in it.

### ⚠ ADVERTENCIA

**NUNCA** ajuste la posición del asiento con el niño en el asiento.

### ⚠ AVERTISSEMENT

**NUNCA** ajuste la posición del asiento con el niño en el asiento.

1

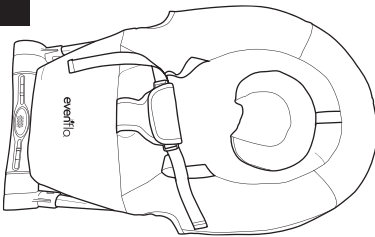

**Storage Position**  
/ Posición de almacenamiento  
/ Position de rangement

2

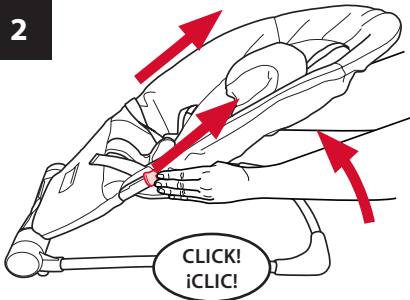

**Newborn Reclined Position 1**  
/ Posición 1 reclinada para  
recién nacido  
/ Position inclinée  
pour nourrisson (1)

The Bouncer seat can be adjusted from the Storage position to either the Newborn Reclined Position 1 or Upright Position 2.

- Use the most reclined Position 1 for newborn babies.
- Use the more upright Position 2 for older infants.

**To recline**, you will need to lift up on the seat slightly then pull the levers and adjust seat up or down.

El asiento saltador se puede ajustar desde la posición de almacenamiento a la posición 1 reclinada para recién nacido o a la posición 2 vertical.

- Use la posición 1 más reclinada para bebés recién nacidos.
- Use la posición 2 más vertical para bebés mayores.

**Para reclinarlo**, necesitará levantar hacia arriba levemente el asiento y luego tirar las palancas para ajustar el asiento hacia arriba o abajo.

3

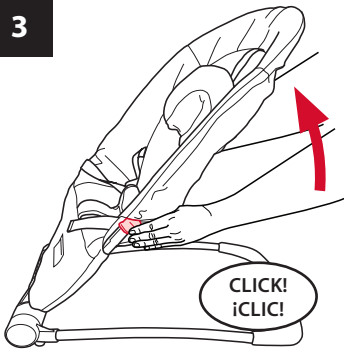

**Upright Position 2**  
**/ Posición 2 vertical**  
**/ Position verticale (2)**

Il est possible de régler le siège sauteur de la position de rangement à la position inclinée pour nourrisson (1) ou à la position verticale (2).

- Utiliser la position la plus inclinée (1) pour les nourrissons.
- Utiliser la position la plus verticale (2) pour les bébés plus âgés.

**Pour incliner**, il est nécessaire de soulever légèrement le siège puis de tirer sur les leviers afin d'ajuster le siège vers le haut ou le bas.

**To Secure Your Child / Para sujetar a su niño  
/ Pour installer votre enfant en toute sécurité**

## **⚠️WARNING**

**AVOID SERIOUS INJURY** from falling or sliding out. Always use restraint. **CHECK** to make sure restraint is fastened securely by tightening the straps.

## **⚠️ADVERTENCIA**

**EVITE LESIONES SERIAS** por caídas o resbalones. Use siempre el sistema de seguridad. **VERIFIQUE** para asegurarse de que el sistema de seguridad esté sujeto de forma segura tensionando las correas.

## **⚠️AVERTISSEMENT**

**POUR ÉVITER LES BLESSURES GRAVES** suite à une chute ou en glissant : toujours utiliser le système de retenue. **VÉRIFIER** que le système de retenue est bien attaché en resserrant les courroies.

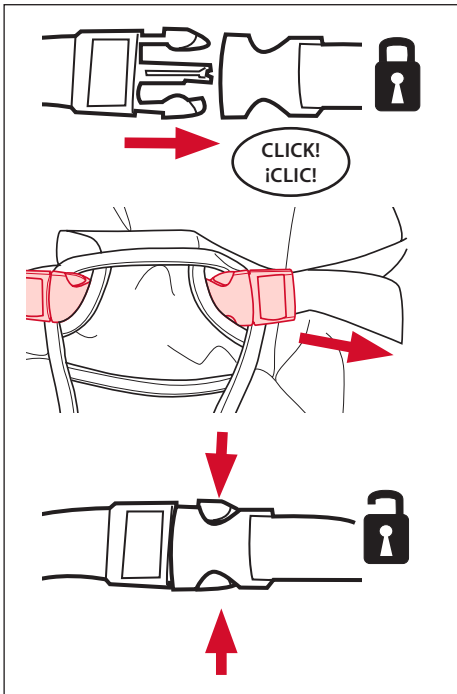

Pull strap for tighter adjustment.

Tire la correa para lograr un ajuste más apretado.

Tirer sur les courroies pour resserrer..

## Head Pillow / Cojín de la cabeza / Appui-tête

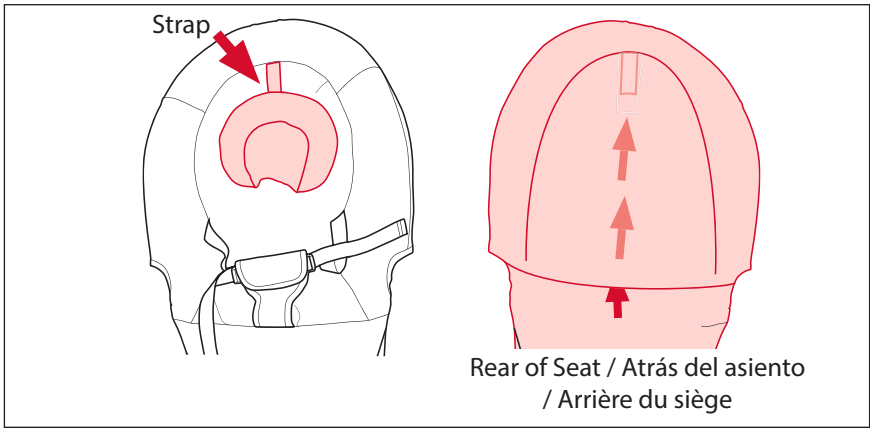

To adjust the head pillow placement, reach under the fabric on the rear of the seat and unfasten the strap to raise or lower the head pillow.

Para ajustar la colocación del cojín de la cabeza, busque debajo de la tela atrás del asiento y destrabe la correa para subir o bajar el cojín de la cabeza.

Pour régler la position de l'appui-tête, détacher la courroie située sous le tissu en arrière du siège afin de soulever ou abaisser l'appui-tête.

## Storage Strap / Correa de almacenamiento / Courroies de rangement

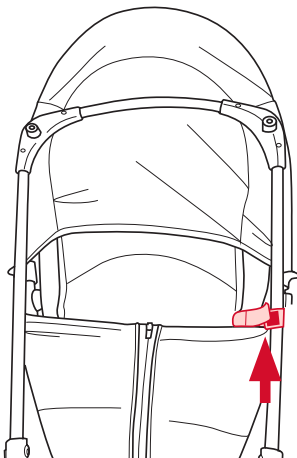

Fasten storage strap as shown.

Sujete la correa de almacenamiento como se indica.

Attacher les courroies de rangement de la manière indiquée.

## Inserting Batteries / Instalar las pilas / Insertion des piles.

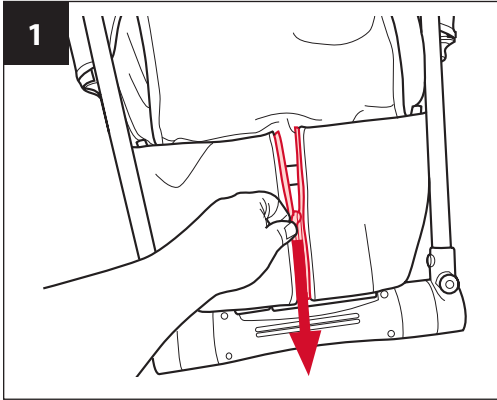

Flip bouncer over and unzip the back cover of seat to access the battery compartment.

Dé vuelta el saltador y abra la cremallera de la funda del respaldo del asiento para acceder al compartimiento de las pilas.

Retourner le siège sauteur et détacher la fermeture à glissière située à l'arrière du siège pour accéder au compartiment à piles.

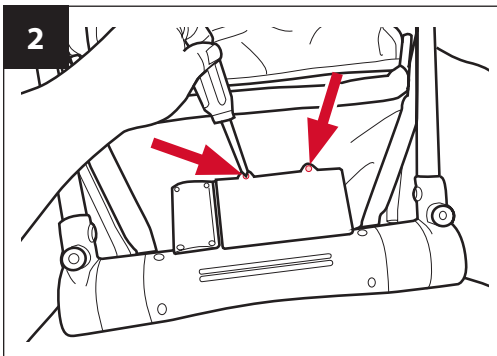

Loosen 2 screws with Phillips screwdriver and remove door.

Afloje los 2 tornillos con un destornillador Phillips y saque la puerta.

Détacher les 2 vis à l'aide d'un tournevis cruciforme Phillips et retirer le couvercle.

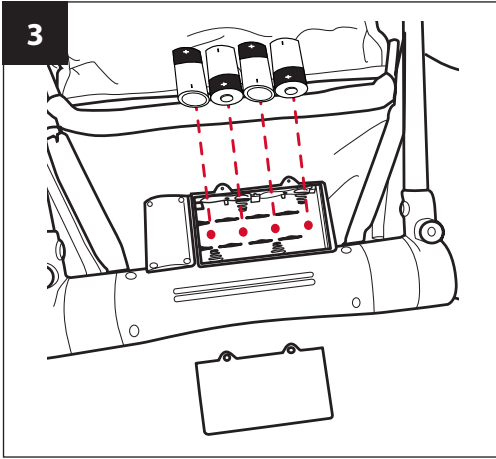

Insert 4-C (LR14-1.5V) batteries into compartment with the correct polarity + or - .

Replace battery lid and fasten screws.

DO NOT over-tighten screws.

Inserte 4 pilas tamaño C (LR14-1.5V) en el compartimiento con la polaridad (+ o -) correspondiente.

Vuelva a poner la tapa de las pilas y enrosque los tornillos.

NO apriete demasiado los tornillos.

Insérer 4 piles C (LR14-1.5V) dans le compartiment en respectant les polarités + et -.

Replacer le couvercle du compartiment à piles et resserrer les vis.

NE PAS trop serrer les vis.

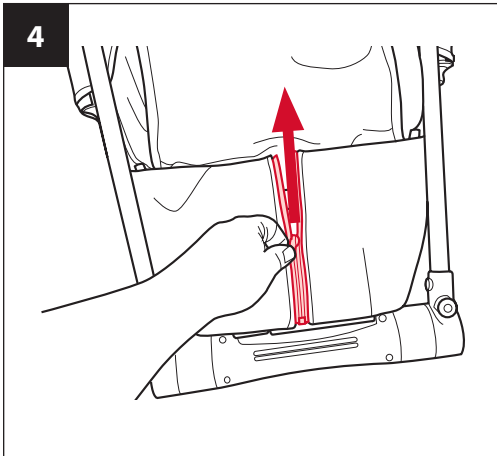

After replacing the battery door, refasten the zipper on the back of the seat pad.

Después de volver a poner la puerta de las pilas, vuelva a cerrar la cremallera atrás de la almohadilla del asiento.

Après avoir remplacé le couvercle du compartiment à piles, rattacher la fermeture à glissière située à l'arrière du coussin de siège.

## Using the Electronics Module / Usar el módulo electrónico / Utilisation du module électronique

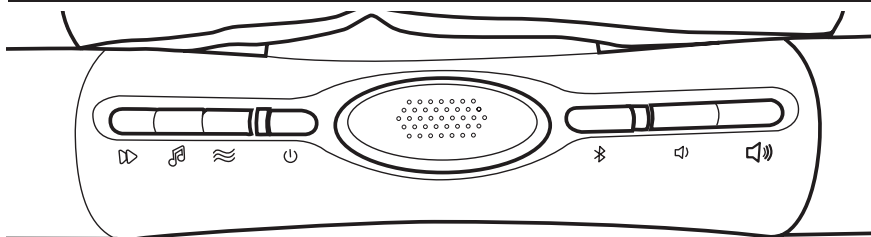



1



### VIBRATION

Press  button, the green LED indicator turns on and vibration starts.

Press  button to adjust the vibration level. There are 3 levels. Vibration will auto shut off after 20 minutes.

When the vibration is on, press  button again, vibration will stop and green LED turns off.

Vibration can be used together with the internal music or Bluetooth function.

### VIBRACIÓN

Oprima el botón , se encenderá el indicador LED verde y comenzará la vibración.

Oprima el botón  para ajustar el nivel de vibración. Hay 3 niveles. La vibración se apagará automáticamente después de 20 minutos.

Cuando la vibración está encendida, oprima el botón  de nuevo. La vibración se apagará y la luz LED verde se apagará.

Se puede usar la vibración junto con la música interna o la función Bluetooth.

### VIBRATION

Appuyer sur la touche , le voyant DEL vert s'allume et la vibration commence.

Appuyer sur la touche  pour régler le niveau de vibration. Il y a 3 niveaux. La vibration s'éteint automatiquement après 20 minutes.

Lorsque la vibration est en marche, appuyer de nouveau sur la touche . La vibration s'arrêtera et le voyant vert DEL s'éteindra.



La vibration peut être utilisée avec le système de musique interne ou la fonction Bluetooth.



2



### PLAY MUSIC -

Press  button, the first song will play.

Press  or  button to adjust the sound level. There are 6 levels total.

Press  button to change songs. There are 5 different songs and sounds. All the music will auto shut off after 20 minutes. When the music is on, press  button again, music will stop.



When music is on, press the  button to switch to Bluetooth function, internal music will automatically turn off.

---

### REPRODUCIR MÚSICA -

Oprima el botón  , se escuchará la primera canción.

Oprima el botón  o  para ajustar el nivel del volumen. Hay 6 niveles en total.



Oprima el botón  para cambiar las canciones. Hay 5 canciones y sonidos diferentes. Toda la música se apagará automáticamente después de 20 minutos. Cuando la música está activada, oprima el botón  de nuevo, la música se apagará.



Cuando la música está activada, oprima el botón  para cambiar a la función Bluetooth, la música interna se apagará automáticamente.

---

### LECTURE DE MUSIQUE -

Appuyer sur la touche  ; la première mélodie se mettra à jouer.

Appuyer sur la touche  ou  pour régler le volume sonore. Il y a 6 niveaux en tout.

Appuyer sur la touche  pour changer de mélodie. Il y a 5 mélodies et sons différents. La musique s'éteint automatiquement après 20 minutes. Lorsque la musique est en marche, appuyer de nouveau sur la touche  . La musique s'arrêtera.

Lorsque la musique est en marche, appuyer sur la touche  pour passer à la fonction Bluetooth. La musique interne s'arrêtera.



3



### Bluetooth® -

Press  button, the blue LED will blink until a connection is established. Bluetooth connection will auto shut off after 20 minutes.

When the Bluetooth connection is on, press  button again, Bluetooth will turn off.

You must connect to Bluetooth manually the first time, the Bouncer will automatically connect with your device thereafter. If you

want to connect with other devices, turn any connected device's Bluetooth off, then connect manually with the new device. The music box can connect with only one device at a time. It will only connect with the device most recently connected.

When a Bluetooth connection is established, the blue LED indicator will be on. It will turn off after Bluetooth is disconnected.

When Bluetooth is on, press the  button to switch to the internal music, Bluetooth will automatically turn off.

---

### Bluetooth® -

Oprima el botón , la luz LED azul destellará hasta que se establezca una conexión. La conexión con Bluetooth se apagará automáticamente después de 20 minutos.

Cuando la conexión con Bluetooth está activada, oprima el botón de nuevo, y el Bluetooth se apagará.

Debe conectarlo a Bluetooth manualmente la primera vez, el saltador automáticamente se conectará a su dispositivo en adelante. Si desea conectarse con otros dispositivos, apague el Bluetooth en cualquier dispositivo conectado, luego conecte manualmente el nuevo dispositivo. La caja de música puede conectarse con solamente un dispositivo por vez. Solamente se conectará con el dispositivo conectado más recientemente.

Cuando se establece una conexión con Bluetooth, el indicador LED azul estará encendido. Se apagará cuando se desconecte el Bluetooth.

Cuando Bluetooth esté activado, oprima el botón  para cambiar a la música interna, el Bluetooth se apagará automáticamente.

---

### **Bluetooth® -**

Appuyer sur la touche  ; le voyant bleu DEL clignotera jusqu'au jumelage. Le jumelage Bluetooth s'éteint automatiquement après 20 minutes. Lorsque le jumelage Bluetooth est en marche, appuyer de nouveau sur la touche pour l'éteindre.

Il est nécessaire de jumeler manuellement l'appareil avec Bluetooth la première fois; le siège sauteur se connectera automatiquement à l'appareil par la suite. Pour jumeler d'autres appareils, il suffit d'éteindre tout appareil déjà jumelé avec Bluetooth, puis jumeler manuellement le nouvel appareil. La boîte à musique peut être jumelée avec un seul appareil à la fois. Elle peut se jumeler uniquement avec l'appareil le plus récemment jumelé.

Le voyant bleu est allumé le jumelage Bluetooth est établi. Il s'éteint lorsque le jumelage Bluetooth est coupé.

Lorsque la fonction Bluetooth est en marche, appuyer sur la touche  pour passer à la musique interne. La fonction Bluetooth s'arrêtera automatiquement.

### **LOW BATTERY WARNING -**

A red LED indicator will start blinking when the Battery voltage is low.

---

### **INDICADOR DE PILAS GASTADAS -**

Un indicador LED rojo comenzará a destellar cuando el voltaje de las pilas esté gastado.

---

### **AVERTISSEMENT EN CAS DE PILES FAIBLES -**

Un voyant DEL rouge commence à clignoter lorsque les piles sont faibles.

# **WARNING**

**Failure to follow warnings and instructions for battery use could result in serious injury or death.**

## **BATTERY INFORMATION**

- Keep these instructions for future use.
- Keep batteries out of children's reach.
- **DO NOT** mix old and new batteries.
- **DO NOT** mix alkaline, standard (carbon zinc), or rechargeable (nickel cadmium) batteries.
- Non-rechargeable batteries are not to be recharged.
- Rechargeable batteries are to be removed from the product before being charged.
- Rechargeable batteries are only to be charged by an adult.
- Only batteries of the same or equivalent type are to be used.
- Batteries are to be inserted with the correct polarity.
- Exhausted batteries are to be removed from the product.
- **DO NOT** short-circuit the supply terminals.
- Check that all contact surfaces are clean and bright before installing batteries.
- **DO NOT** submerge any part of the product in water.
- Dispose of batteries safely.
- Remove batteries before putting the infant bouncer seat into storage for a prolonged period of time.

# ADVERTENCIA

**No observar estas advertencias y las instrucciones podría resultar en lesiones serias o la muerte.**

## INFORMACIÓN SOBRE LAS PILAS

- Guarde estas instrucciones para uso futuro.
- Mantenga las pilas lejos del alcance de los niños.
- **NO** mezcle pilas nuevas y viejas.
- **NO** mezcle pilas alcalinas, comunes (carbono-zinc) o recargables (níquel-cadmio).
- Las pilas no recargables no deben recargarse.
- Las pilas recargables deben sacarse del producto antes de cargarlas.
- Las pilas recargables deben cargarse solamente por un adulto.
- Se deben usar solamente pilas del mismo tipo o equivalentes.
- Las pilas deben insertarse con la polaridad correcta.
- Se deben sacar las pilas gastadas del producto.
- **NO** ponga los terminales en cortocircuito.
- Verifique que todas las superficies de contacto estén limpias y brillantes antes de instalar las pilas.
- **NO** sumerja ninguna parte del producto en agua.
- Deseche las pilas de manera segura.
- Saque las pilas antes de poner el asiento saltador para bebé en almacenamiento durante un período de tiempo prolongado.

# **AVERTISSEMENT**

**Le non-respect de ces avertissements et instructions peut entraîner des blessures graves ou la mort.**

## **RENSEIGNEMENTS SUR LES PILES**

- Conserver ce mode d'emploi pour consultation future.
- Conserver les piles hors de la portée des enfants.
- **NE PAS** utiliser ensemble des piles neuves et usagées.
- **NE PAS** mélanger des piles alcalines et régulières (carbone-zinc) ou rechargeables (nickel-cadmium).
- Ne pas tenter de recharger des piles non rechargeables.
- Les piles rechargeables doivent être retirées du produit avant d'être rechargées.
- Les piles rechargeables doivent être rechargées uniquement par un adulte.
- Utiliser uniquement des piles de types identiques ou équivalents.
- Installer les piles en respectant la polarité.
- Les piles mortes doivent être retirées du produit.
- **NE PAS** court-circuiter les bornes d'alimentation.
- Vérifier que toutes les surfaces de contact sont propres et luisantes avant d'installer les piles.
- N'immerger **AUCUNE** partie du produit dans l'eau.
- Disposer adéquatement des piles usagées.
- Retirer les piles avant de ranger le siège sauteur pour bébé pendant une période prolongée.

## FCC INFORMATION

NOTE: The manufacturer is not responsible for any radio or TV interference caused by unauthorized modifications to this equipment. Such modifications could void the user's authority to operate the equipment.

This device complies with Part 15 of the FCC Rules.

Operation is subject to the following two conditions:

- (1) This device may not cause harmful interference, and
- (2) This device must accept any interference received, including interference that may cause undesired operation.

NOTE: This equipment has been tested and found to comply with the limits for a Class B digital device, pursuant to Part 15 of the FCC Rules. These limits are designed to provide reasonable protection against harmful interference in a residential installation.

This equipment generates, uses and can radiate radio frequency energy and, if not installed and used in accordance with the instructions, may cause harmful interference to radio communications. However, there is no guarantee that interference will not occur in a particular installation. If this equipment does cause harmful interference to radio or television reception, which can be determined by turning the equipment off and on, the user is encouraged to try to correct the interference by one or more of the following measures:

- Reorient or relocate the receiving antenna.
- Increase the separation between the equipment and receiver.
- Connect the equipment into an outlet on a circuit different from that to which the receiver is connected.
- Consult the dealer or an experienced radio/TV technician for help.

This device complies with Industry Canada's licence-exempt RSSs. Operation is subject to the following two conditions:

- (1) This device may not cause interference; and
- (2) This device must accept any interference, including interference that may cause undesired operation of the device.

The Class B digital apparatus complies with Canadian ICES-003.

## INFORMACIÓN DE FCC

NOTA: El fabricante no es responsable por cualquier interferencia de radio o televisión causada por modificaciones no autorizadas a este equipo. Dichas modificaciones podrían cancelar la autoridad del usuario de manejar el equipo.

Este dispositivo cumple con la Parte 15 de las Normas de la FCC. Su funcionamiento está sujeto a las dos condiciones siguientes:

- (1) Este dispositivo no debería causar interferencia peligrosa, y
- (2) Este dispositivo debe aceptar cualquier interferencia recibida, incluyendo interferencia que pudiera causar un funcionamiento indeseado.

NOTA: Este equipo ha sido probado y se ha determinado que cumple con los límites de un dispositivo digital Clase B, según la Parte 15 de las Normas de la FCC. Se han establecido estos límites para proporcionar una protección razonable contra la interferencia peligrosa en una instalación residencial.

Este equipo genera, usa y puede emitir energía de radiofrecuencia y si no se lo instala y usa de acuerdo a las instrucciones, podría causar interferencias peligrosas con las comunicaciones de radio. Sin embargo, no existe garantía de que no ocurrirá la interferencia en una instalación particular. Si este equipo causa interferencia peligrosa a la recepción de radio o televisión, lo que se puede determinar al encender y apagar el equipo, se sugiere al usuario que trate de corregir la interferencia a través de una o más de las siguientes medidas:

- Reorientar o cambiar de lugar la antena de recepción.
- Aumentar la separación entre el equipo y el receptor.
- Conectar el equipo a un tomacorriente en un circuito diferente del que está conectado el receptor.
- Consultar al minorista o a un técnico experimentado de radio y televisión para obtener ayuda.

Este dispositivo cumple con la exención RSS de la licencia de la industria en el Canadá. Su funcionamiento está sujeto a las dos condiciones siguientes:

- (1) Este dispositivo no debería causar interferencia; y
- (2) Este dispositivo debe aceptar cualquier interferencia, incluyendo interferencia que pudiera causar un funcionamiento no deseado del dispositivo.

## RENSEIGNEMENTS DE LA CFC

REMARQUE : Le fabricant n'est aucunement responsable en cas d'interférences avec des appareils de radio ou de télévision causés par des modifications non autorisées apportées à cet appareil. De telles modifications peuvent annuler le droit de l'utilisateur à faire fonctionner cet appareil.

Cet appareil est conforme aux normes du chapitre 15 du règlement de la CFC. Son fonctionnement est assujéti aux deux conditions suivantes :

- (1) Cet appareil ne doit pas causer d'interférence nuisible; de plus :
- (2) Cet appareil doit accepter toute interférence reçue, y compris une interférence qui pourrait causer un fonctionnement non désiré.

REMARQUE : ce matériel a été testé et déclaré conforme aux limites pour un appareil numérique de classe B, en vertu chapitre 15 du règlement de la CFC. Ces limites ont pour objet d'offrir une protection raisonnable contre le brouillage préjudiciable dans une installation résidentielle.

Cet appareil produit, utilise et émet de l'énergie des fréquences radio. S'il n'est pas installé et utilisé conformément à ces consignes, il peut occasionner des interférences nuisibles aux communications radio. Cependant, il n'y a aucune garantie qu'il ne se produira pas d'interférences dans une installation en particulier. Si ce matériel provoque un brouillage préjudiciable à la réception radio ou de télévision, ce qui peut être établi en coupant et en rallumant l'appareil, il est conseillé d'essayer de corriger ce brouillage par l'une ou plusieurs des mesures suivantes :

- réorienter ou déplacer l'antenne réceptrice;
- augmenter la distance entre l'appareil et le récepteur;
- brancher l'appareil dans un circuit différent de celui du récepteur;
- consulter le détaillant ou un technicien en radio/télévision expérimenté.

Le présent appareil est conforme aux CNR d'Industrie Canada applicables aux appareils radio exempts de licence. L'exploitation est autorisée aux deux conditions suivantes : (1) l'appareil ne doit pas produire de brouillage, et (2) l'utilisateur de l'appareil doit accepter tout brouillage radioélectrique subi, même si le brouillage est susceptible d'en compromettre le fonctionnement.

Cet appareil numérique de la classe B est conforme à la norme NMB-003 du Canada.



## Care and Cleaning

**WASHING INSTRUCTIONS** for seat pad and toys:

- **TOYS:** Clean surface with mild soap. Air dry. **NEVER USE BLEACH.**
- **SEAT PAD and HEAD PILLOW:** Machine wash separately. Cold Water. Delicate cycle. **NEVER USE BLEACH.** Tumble dry: 10-15 minutes on low heat, remove immediately.

**TO CLEAN LYRIC BOUNCER,** wipe clean with damp cloth. **NO BLEACH.**

**EXCESSIVE EXPOSURE TO SUN OR HEAT,** could cause warping or fading of parts.

**BEFORE USING LYRIC BOUNCER, ALWAYS CHECK** for any missing parts, torn material or if it is broken or damaged. Replace parts as needed by contacting ParentLink at 1-800-233-5921. **NEVER USE** Lyric Bouncer if any parts are missing or damaged.

## Cuidado y limpieza

**INSTRUCCIONES DE LAVADO** de la almohadilla del asiento y los juguetes:

- **JUGUETES:** Limpie la superficie con un jabón suave. Séquelos al aire. **NUNCA USE BLANQUEADOR.**

- **ALMOHADILLA DEL ASIENTO y COJÍN DE LA CABEZA:** Lávelos a máquina por separado. Agua fría. Ciclo delicado. **NUNCA USE BLANQUEADOR.** Séquelos a máquina: 10 a 15 minutos con calor bajo, sáquelos inmediatamente.

**PARA LIMPIAR EL SALTADOR LYRIC,** use un trapo húmedo. **NO USE BLANQUEADOR.**

**CONTACTO EXCESIVO CON EL SOL O EL CALOR** podría causar que se doblen o destiñan las piezas.

**ANTES DE USAR EL SALTADOR LYRIC, VERIFIQUE SIEMPRE** si hay piezas que faltan, material rasgado o si está roto o dañado. Cambie las piezas cuando sea necesario contactando a ParentLink al 01-800-706-1200 (México). **NUNCA USE** el saltador Lyric si faltan piezas o están dañadas.

## Entretien et nettoyage

**DIRECTIVES DE NETTOYAGE** du coussin de siège et des jouets :

- **JOUETS** : Nettoyer la surface avec un savon doux. Laisser sécher à l'air.  
**NE JAMAIS UTILISER D'EAU DE JAVEL.**

- **COUSSIN DE SIÈGE et APPUI-TÊTE** : Laver à la machine séparément. Eau froide. Cycle délicat. **NE JAMAIS UTILISER D'EAU DE JAVEL.** Sécher par culbutage : 10 à 15 minutes à basse température; retirer immédiatement.

**POUR NETTOYER LE SIÈGE SAUTEUR LYRIC**, essuyer avec un linge humide. **NE PAS UTILISER D'EAU DE JAVEL.**

**UNE EXPOSITION EXCESSIVE AU SOLEIL OU À LA CHALEUR** peut causer la déformation ou la décoloration de certaines pièces.

**AVANT D'UTILISER LE SIÈGE SAUTEUR LYRIC, TOUJOURS VÉRIFIER** si des pièces sont manquantes, déchirées, endommagées ou brisées. Remplacer les pièces nécessaires en communiquant avec ParentLink au 1-800-233-5921. **NE JAMAIS UTILISER** le siège sauteur Lyric si des pièces sont manquantes ou endommagées. **MISE EN GARDE** : Ne jamais régler la position du siège lorsque l'enfant s'y trouve.

## Warranty Information

For a period of 90 days from the original purchase of this Product, Evenflo warrants to the original end user (“Purchaser”) this Product (including any accessories) against defects in material or workmanship. Evenflo’s sole obligation under this express limited warranty shall be, at Evenflo’s option, to repair or replace any Product that is determined to be defective by Evenflo and determined to be covered by this warranty.

Repair or replacement as provided under this warranty is the exclusive remedy of the Purchaser. Proof of purchase in the form of a receipted invoice or bill of sale evidencing that the Product is within the warranty period must be presented to obtain warranty service. This express limited warranty is extended by Evenflo ONLY to the original Purchaser of the Product and is not assignable or transferable to subsequent purchasers or end users of the Product. For warranty service, contact Evenflo’s ParentLink Consumer Resource Center at 1-800-233-5921 or **[www.evenflo.com](http://www.evenflo.com)**.

EXCEPT TO THE EXTENT PROHIBITED BY APPLICABLE LAW, ANY IMPLIED WARRANTY OF MERCHANTABILITY OR FITNESS FOR A PARTICULAR PURPOSE ON THIS PRODUCT IS HEREBY DISCLAIMED. EVENFLO SHALL NOT BE LIABLE FOR ANY INCIDENTAL, CONSEQUENTIAL, SPECIAL OR PUNITIVE DAMAGES OF ANY KIND FOR BREACH OF THE EXPRESS LIMITED WARRANTY ON THIS PRODUCT, OR ANY WARRANTY IMPLIED BY OPERATION OF LAW. OTHER THAN THE EXPRESS LIMITED WARRANTY SET FORTH ABOVE, THERE ARE NO OTHER WARRANTIES THAT ACCOMPANY THIS PRODUCT AND ANY ORAL, WRITTEN OR ANY OTHER EXPRESS REPRESENTATION OF ANY KIND IS HEREBY DISCLAIMED.

## Información sobre la garantía

Durante un periodo de noventa días a partir de la fecha de compra original de este Producto, Evenflo garantiza al usuario final original (“Comprador”) que este Producto (incluido cualquier accesorio) está libre de defectos de material o mano de obra. La única obligación de Evenflo bajo esta garantía limitada expresa será, a opción de Evenflo, reparar o reemplazar un Producto que Evenflo haya determinado que es defectuoso y que esté cubierto bajo esta garantía.

La reparación o reemplazo tal como se especifica en esta garantía es el único recurso del Comprador. Para obtener el servicio de garantía, es necesario presentar el comprobante de compra, en forma de recibo o factura, en donde conste que el Producto está dentro del periodo de garantía. Evenflo extiende esta garantía limitada expresa EXCLUSIVAMENTE al Comprador original del Producto y no podrá asignarse o transferirse a compradores o usuarios finales subsiguientes. Para obtener servicio de garantía, comuníquese con el centro ParentLink Consumer Resource Center de Evenflo al 1-800-233-5921 o en **[www.evenflo.com](http://www.evenflo.com)**.

EXCEPTO EN LA MEDIDA QUE LA LEY VIGENTE LO PROHIBA, POR MEDIO DE LA PRESENTE SE NIEGA CUALQUIER GARANTÍA IMPLÍCITA DE COMERCIALIZACIÓN O IDONEIDAD REFERENTE A CUALQUIER USO GENERAL O ESPECÍFICO DE ESTE PRODUCTO. EVENFLO NO SERÁ RESPONSABLE DE NINGÚN DAÑO INCIDENTAL, CONSECUENTE, ESPECIAL O PUNITIVO DE NINGUNA CLASE CAUSADO POR EL INCUMPLIMIENTO DE LA GARANTÍA LIMITADA EXPRESA O CUALQUIER GARANTÍA IMPLÍCITA POR APLICACIÓN DE LA LEY RESPECTO A ESTE PRODUCTO. A EXCEPCIÓN DE LA GARANTÍA LIMITADA EXPRESA QUE SE INDICA ANTERIORMENTE, NINGUNA OTRA GARANTÍA ACOMPAÑA A ESTE PRODUCTO Y SE NIEGA CUALQUIER OTRA DECLARACIÓN VERBAL, ESCRITA O EXPRESA DE CUALQUIER TIPO.

## Renseignements sur la garantie

Evenflo garantit ce produit (y compris les accessoires) à l'utilisateur d'origine (« Acheteur ») contre tout défaut de matériau ou de fabrication pour une période de 90 jours à partir de la date de l'achat initial de ce produit. La seule responsabilité d'Evenflo sous les termes de cette garantie explicite limitée est de réparer ou de remplacer, à sa discrétion, tout Produit qui sera jugé être défectueux et qui sera déterminé par Evenflo être couvert sous les termes de cette garantie.

La réparation ou le remplacement sous les termes de cette garantie sont le seul recours de l'Acheteur. La preuve d'achat sous la forme d'une facture ou d'un contrat de vente, prouvant que le Produit est toujours sous la période de garantie, doit être fournie pour obtenir le service de garantie. Cette garantie explicite limitée est accordée EXCLUSIVEMENT par Evenflo à l'Acheteur initial de ce Produit et ne peut être attribuée, ni transférée aux acheteurs ou utilisateurs ultérieurs de ce Produit. Pour le service de garantie, contacter le centre « ParentLink Consumer Resource Center » d'Evenflo au 1-937-773-3971 ou [www.evenflo.com](http://www.evenflo.com).

À L'EXCEPTION DE CE QUI EST INTERDIT PAR LA LOI APPLICABLE, TOUTE GARANTIE IMPLICITE DE VALEUR COMMERCIALE OU D'ADAPTATION À UN USAGE PARTICULIER DE CE PRODUIT EST EXCLUE. EVENFLO NE SERA PAS TENU POUR RESPONSABLE DE QUELCONQUES DOMMAGES ACCESSOIRES, INDIRECTS, SPÉCIAUX OU DOMMAGES-INTÉRÊTS DE QUELQUE SORTE QUE CE SOIT POUR MANQUEMENT À TOUTE GARANTIE EXPLICITE LIMITÉE DE CE PRODUIT OU TOUTE GARANTIE IMPLICITE SOUS-ENTENDUE PAR LA LOI. AUCUNE AUTRE GARANTIE NE COUVRE CE PRODUIT À L'EXCEPTION DE LA GARANTIE EXPLICITE LIMITÉE MENTIONNÉE CI-DESSUS, ET TOUTE REPRÉSENTATION ORALE, ÉCRITE OU EXPLICITE DE QUELQUE SORTE QUE CE SOIT EST EXCLUE PAR LA PRÉSENTE.

## Notes / Notas

The Bluetooth® word mark and logos are registered trademarks owned by the Bluetooth SIG, Inc. and any use of such marks by Evenflo is under license. Other trademarks and trade names are those of their respective owners.

La marque et les logos BluetoothMD sont des marques de commerce déposées appartenant à Bluetooth SIG, Inc. et l'utilisation de ces marques par Evenflo se fait sous licence. Les autres marques et noms commerciaux sont ceux de leurs propriétaires respectifs.

La marca denominativa y los logotipos Bluetooth® son marcas comerciales propiedad de Bluetooth SIG, Inc. y cualquier uso que haga Evenflo de esas marcas es bajo licencia. Otras marcas y nombres comerciales son propiedad de sus respectivos dueños.



## Replacement Parts

For customer service  
or replacement parts,  
please call us at **1-800-233-5921**

or visit us online at  
**www.evenflo.com**

## Información sobre las piezas de repuesto

Para obtener servicio al cliente o piezas de repuesto,  
en los EE.UU. por favor llámenos al **01-800-706-1200**  
**(México)**

o visite  
**www.evenflo.com**

## Pièces de remplacement

Pour toute question ou pour obtenir aux pièces de  
remplacement, veuillez contacter le Service à la clientèle  
au **1-937-773-3971**

ou vous rendre sur notre site Web à l'adresse suivante :  
**www.evenflo.com**

**ParentLink®**

answers. advice. affirmation.™

• **www.evenflo.com** • USA: 1-800-233-5921 8 AM – 5 PM E.T.  
• Canada: 1-937-773-3971 • México: 01-800-706-12-00