

# evenflo®

## Cambridge

**Stroller** Up to 50 lbs.  
Up to 45 in.

**Poussette** Jusqu'à 22,7kg.  
Jusqu'à 114,3 cm.

**Carriola** Hasta 50lb.  
Hasta 45 in.



**Read all instructions before use  
and keep them for future reference.**

**Il est recommandé de lire avec soin ces  
directives avant d'utiliser ce produit et de les  
conserver pour éventuellement s'y référer.**

**Lea todas las instrucciones  
detenidamente antes de usarlo y  
guárdelas como referencia futura.**

# WARNING

**READ AND FOLLOW ALL WARNINGS AND INSTRUCTIONS!  
FAILURE TO DO SO COULD RESULT IN SERIOUS INJURY OR DEATH!**

- **THIS STROLLER IS NOT INTENDED TO BE USED WITH AN INFANT CAR SEAT.** Other manufacturers' infant car seats or carriers are not designed to fit the stroller frame and may result in serious injury to your child.
- **NEVER** leave child unattended. **ALWAYS** keep child in view while in the stroller.
- Adult assembly required. Take care when unpacking and assembling; contains small parts and some items with sharp edges.
- To prevent a possible choking hazard, remove and discard packing material before using this product.
- Avoid serious injury from falling or sliding out. **ALWAYS** use waist restraint.
- **DO NOT** carry or roll stroller on stairs or escalators with child in it.
- **DO NOT** hang items on handle bar or place them on the canopy as they can tip stroller over and injure child.
- Be sure stroller is fully assembled and locked in unfolded position before using.
- **ALWAYS** exercise care when going over curbs or steps, and never use stroller for anything other than transporting your child. Push stroller at a normal walking pace only; faster strolling can cause a loss of control and injury to the child.
- **DO NOT** place hot liquids in cup holder. Spills can burn you or your child.
- To avoid serious injury from child falling out of stroller, **DO NOT** raise or recline seat with child in stroller.
- **DO NOT** use stroller if any parts are missing or broken.
- **DO NOT** allow child to climb on, into, out of, or around stroller.
- **DO NOT** allow child to stand on the footrest. Stroller may tip over and injure child.
- **DO NOT** carry additional children, goods, or accessories in or on this stroller except as advised in these instructions. The stroller is intended for use with one child occupant and to accommodate only the additional weights in storage as listed in these instructions.
- Care must be taken when folding or unfolding stroller to prevent finger injury to you or your child in hinge areas. Make sure child is not in the seat or near the stroller when folding or unfolding.

# WARNING

**READ AND FOLLOW ALL WARNINGS AND INSTRUCTIONS!  
FAILURE TO DO SO COULD RESULT IN SERIOUS INJURY OR DEATH!**

- **NEVER** leave stroller on a hill or incline, even with brakes set. Stroller may tip, injuring the child.
- To avoid accidental rolling, **ALWAYS** set brakes when stroller is not being pushed.
- **AVOID STRANGULATION:**
  - **DO NOT** suspend strings or toys from the canopy.
  - **DO NOT** place stroller anywhere near cords from window blinds, draperies, phone, etc.
  - **DO NOT** place items with a string around your child's neck such as hood strings or pacifier cords.
- When making adjustments to the stroller, **ALWAYS** ensure that all parts of the child's body are clear of any moving parts of the stroller.
- The canopy is not intended to provide UV protection.
- Sharp or heavy objects placed in pockets may cause damage to the stroller, or injury to the child.
- If not properly secured, the child may slip into leg openings and strangle.
- To avoid stroller instability and tip-overs, **DO NOT** load cup holders, with over 1 lbs (0.45 kg) or the main cargo basket with over 10 lbs (4.5 kg).

# ⚠ MISE EN GARDE

**LIRE ET SUIVRE TOUS LES AVERTISSEMENTS ET INSTRUCTIONS!  
SINON CELA POURRAIT ÊTRE SOURCE  
DE BLESSURES GRAVES, VOIRE MORTELLES!**

- **CETTE POUSSETTE N'EST PAS DESTINÉE À ÊTRE UTILISÉE AVEC UN SIÈGE D'AUTO POUR BÉBÉ.** Les sièges d'auto pour bébé ou porte-bébés des autres fabricants ne sont pas conçus pour s'adapter au cadre de la poussette et peuvent occasionner des blessures graves à l'enfant.
- **NE JAMAIS** laisser un enfant sans surveillance. **TOUJOURS** garder l'enfant à l'œil alors qu'il est assis dans la poussette.
- Doit être assemblée par un adulte. Faire preuve de prudence en déballant et en montant le produit; il contient des pièces de petite taille ou comportant des bordures coupantes.
- Afin de prévenir les dangers d'étouffement, retirer et mettre aux rebuts les matériaux d'emballage avant d'utiliser ce produit.
- Éviter les blessures graves suite à une chute ou en glissant. **TOUJOURS** se servir de la ceinture de sécurité.
- **NE PAS** transporter ou faire rouler la poussette dans des escaliers fixes ou roulants alors que l'enfant s'y trouve.
- **NE PAS** suspendre d'objets sur la poignée ni en placer sur le baldaquin car ils peuvent faire basculer la poussette et blesser l'enfant.
- S'assurer que la poussette est entièrement montée et verrouillée en position déployée avant de l'utiliser.
- **TOUJOURS** faire preuve de prudence en montant ou descendant une marche ou une chaîne de trottoir et ne jamais utiliser la poussette à d'autres fins que pour transporter un enfant. Pousser la poussette à un rythme de marche normal seulement; un rythme plus rapide peut causer une perte de contrôle et blesser l'enfant.
- **NE PAS** placer de liquides chauds dans le porte-gobelet. Un renversement pourrait occasionner des brûlures à l'adulte ou à l'enfant.
- Afin d'éviter que l'enfant ne se blesse gravement en tombant ou en glissant hors du siège, **NE PAS** soulever ni incliner le siège lorsque l'enfant s'y trouve.
- **NE PAS** UTILISER cette poussette si des pièces sont manquantes ou endommagées.
- **NE PAS** permettre à l'enfant de grimper sur la poussette ou autour, d'y entrer ou d'en sortir.
- **NE PAS** permettre à l'enfant de se tenir debout sur le repose-pieds. La poussette pourrait basculer et blesser l'enfant.

# ⚠ MISE EN GARDE

## LIRE ET SUIVRE TOUS LES AVERTISSEMENTS ET INSTRUCTIONS! SINON CELA POURRAIT ÊTRE SOURCE DE BLESSURES GRAVES, VOIRE MORTELLES!

- **NE PAS** transporter un autre enfant, des marchandises ou accessoires dans ou sur cette poussette sauf en suivant les recommandations de ce mode d'emploi. Cette poussette est conçue pour s'utiliser avec un seul enfant et recevoir, dans les espaces de rangement, uniquement le poids supplémentaire prévu dans ces directives.
- Il faut faire preuve de prudence en déployant ou repliant la poussette pour éviter les blessures aux doigts de l'adulte ou de l'enfant avec les charnières. S'assurer que l'enfant ne se trouve pas dans la poussette ou à proximité avant de déployer ou replier la poussette.
- **NE JAMAIS** laisser la poussette sur une colline ou un plan incliné, même si les freins sont appliqués. La poussette pourrait basculer et blesser l'enfant.
- Afin d'éviter qu'elle roule accidentellement, **TOUJOURS** actionner les freins lorsque la poussette n'est pas utilisée.
- **AFIN D'ÉVITER LA STRANGULATION :**
  - **NE PAS** suspendre de cordons ou de jouets au baldaquin.
  - **NE PAS** placer la poussette près de ficelles ou cordons de stores, de draperies, de téléphone, etc.
  - **NE PAS** mettre d'objets munis d'un cordon autour du cou d'un enfant, dont les cordons d'un capuchon ou le cordon d'une sucette.
- Au moment de faire des réglages à la poussette, **TOUJOURS** s'assurer que toutes les parties du corps de l'enfant sont loin des pièces mobiles de la poussette.
- Le baldaquin n'est pas destiné à assurer la protection contre les rayons UV.
- Placer des objets lourds ou acérés dans les pochettes peut endommager la poussette ou blesser l'enfant.
- L'enfant peut glisser dans les ouvertures pour les jambes et risquer la strangulation s'il n'est pas adéquatement attaché.
- Afin d'éviter l'instabilité et le basculement de la poussette, **NE PAS** load cup holders, charger le porte-gobelet avec plus de 0,45 kg (1 lb), ou le principal porte-bagages avec plus de 4,5 kg (10 lb).

# !ADVERTENCIA

**¡LEA Y SIGA TODAS LAS ADVERTENCIAS E INSTRUCCIONES! ¡NO HACERLO PODRÍA RESULTAR EN LESIONES SERIAS O LA MUERTE!**

- **ESTE COCHECITO NO DEBE SER USADO CON UN ASIENTO DE AUTOMÓVIL PARA BEBÉ.** Asientos de automóvil o transportadores para bebé de otros fabricantes no fueron diseñados para ser instalados en el armazón del cochecito y podrían resultar en lesiones serias a su niño.
- **NUNCA** deje a un niño sin atender. Mantenga **SIEMPRE** al niño a la vista mientras está en el cochecito.
- Requiere que lo arme un adulto. Tenga cuidado cuando lo desempaca y lo arma; contiene piezas pequeñas y algunas con bordes filosos.
- Para prevenir un posible riesgo de asfixia, saque y deseche el material de empaquetado antes de usar este producto.
- Prevenga serias lesiones de caídas o resbalones. Use **SIEMPRE** el sistema de seguridad de la cintura.
- **NO** transporte ni use el cochecito en escaleras o escaleras mecánicas con el niño sentado.
- **NO** cuelgue artículos en el manillar ni los ponga sobre la capota ya que podrían tumbar el cochecito y lesionar al niño.
- Tenga la seguridad de que el cochecito esté completamente ensamblado y trabado en la posición desplegada antes de usarlo.
- Tenga **SIEMPRE** cuidado cuando cruza bordillos o escalones, y nunca use el cochecito para otra cosa que no sea transportar su niño. Empuje el cochecito al paso normal del caminar solamente; un movimiento más rápido puede causar la pérdida del control y lesionar al niño.
- **NO** ponga líquidos calientes en el apoyavasos. Los derrames pueden causar quemaduras a usted o su niño.
- Para evitar serias lesiones causadas por caídas del niño del cochecito, **NO** levante ni recline el asiento con el niño en el cochecito.
- **NO** use el cochecito si falta o está rota alguna pieza.
- **NO** deje que el niño se suba, se baje o se cuelgue del cochecito.
- **NO** deje que el niño se pare en el apoyapié. El cochecito podría tumbarse y lesionar al niño.
- **NO** transporte más niños, mercaderías o accesorios en o sobre el cochecito excepto según lo indican estas instrucciones. El cochecito ha sido diseñado para que se use con un niño como ocupante y soportar solamente el peso adicional de almacenamiento que se lista en estas instrucciones.

# ⚠️ ADVERTENCIA

**¡LEA Y SIGA TODAS LAS ADVERTENCIAS E INSTRUCCIONES! ¡NO HACERLO PODRÍA RESULTAR EN LESIONES SERIAS O LA MUERTE!**

- Se debe tener cuidado cuando se pliega o despliega el cochecito para prevenir lesiones a los dedos suyos o de su niño en los lugares con bisagras. Tenga la seguridad de que el niño no esté en el asiento o cerca del cochecito cuando lo pliega o despliega.
- **NUNCA** deje el cochecito en una cuesta o inclinación, aunque tenga los frenos activados. El cochecito podría tumbarse y lesionar al niño.
- Para evitar un movimiento accidental, ponga **SIEMPRE** los frenos cuando no empuja el cochecito.
- **EVITE LA ESTRANGULACIÓN:**
  - **NO** suspenda cordones o juguetes de la capota.
  - **NO** ponga el cochecito cerca de cordones de cortinas de ventanas, persianas, teléfono, etc.
  - **NO** ponga artículos con un cordón alrededor del cuello de su niño, como por ejemplo los cordones de una capucha o de un chupete.
- Cuando realiza ajustes al cochecito, asegúrese **SIEMPRE** de que todas las partes del cuerpo del niño estén lejos de cualquier pieza en movimiento del cochecito.
- La capota no debe usarse para proporcionar protección contra rayos ultravioletas.
- Objetos filosos o pesados puestos en los bolsillos podrían causar daño al cochecito o lesionar al niño.
- Si no está debidamente asegurado, el niño podría deslizarse por las aberturas de las piernas y estrangularse.
- Para evitar la falta de estabilidad del cochecito y que se tumbé, **NO** cargue el apoyavasos con más de 1 libra (0.45 kg) o la canasta principal de carga con más de 10 libras (4.5 kg).

## Parts / Pièces / Piezas

Please check that you have all the parts shown below before assembling product. If you are missing any parts, please contact ParentLink at **1-937-773-3971**.

Prière de s'assurer d'avoir toutes les pièces illustrées avant de procéder au montage de ce produit. S'il y a des pièces manquantes, prière de communiquer avec ParentLink au **1-937-773-3971**.

Por favor, verifique que tiene todas las piezas ilustradas antes de armar el producto. Si falta alguna pieza, por favor llame a Servicio al Cliente al **1-937-773-3971**.



2x  
Front Wheels /  
Roulettes avant /  
Ruedas delanteras



Cup Holder /  
Porte-gobelet /  
Apoyavasos



Armar / Accoudoir /  
Barra para los brazos

Frame / Cadre /  
Armazón

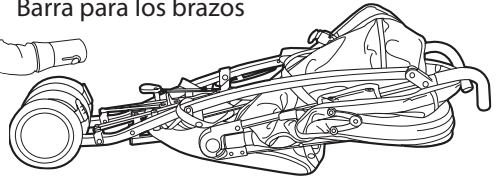

## Product Features / Caractéristiques du produit / Características del producto

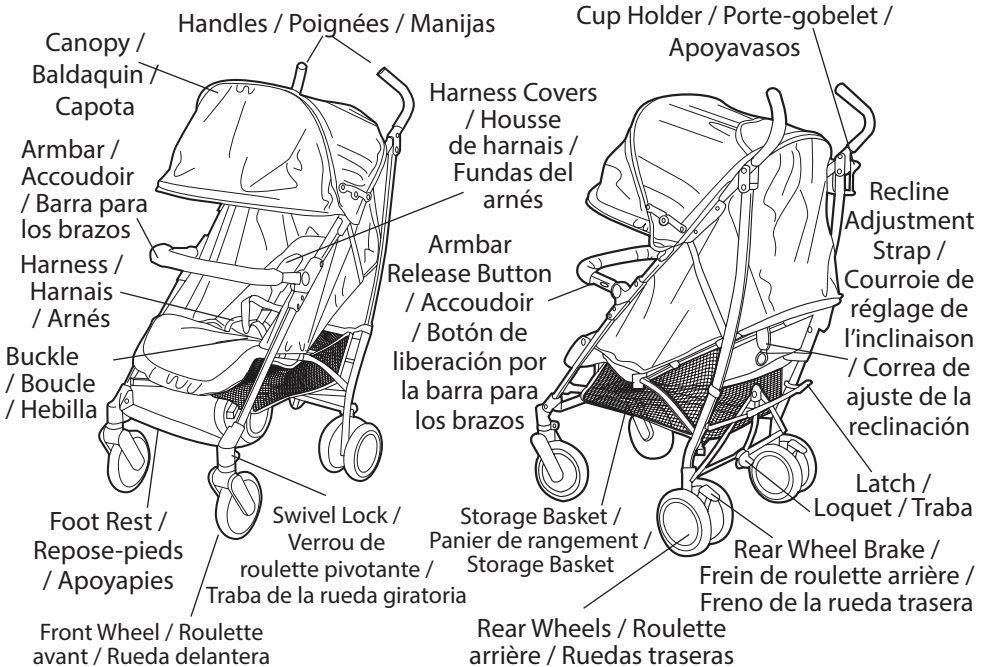



## Assembly / Montage / Ensamblaje

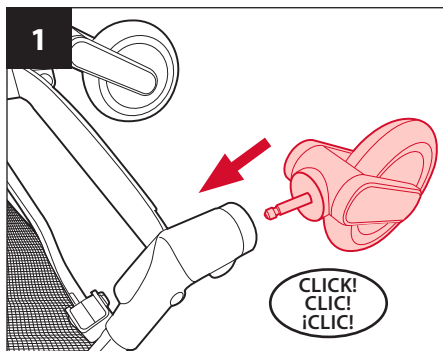

To attach front wheels, push wheel onto front leg tubes until they click into place. Pull on wheels to make sure both of them are securely attached.

Pour fixer les roulettes avant, les pousser sur les tubes des pattes avant jusqu'à ce qu'elles s'enclenchent en place.

Tirer sur les roulettes pour s'assurer qu'elles sont solidement fixées.

Para sujetar las ruedas delanteras, empuje la rueda en los tubos de la pata delantera hasta que se traben en su lugar. Tire de las ruedas para asegurarse que las dos estén seguramente sujetadas.

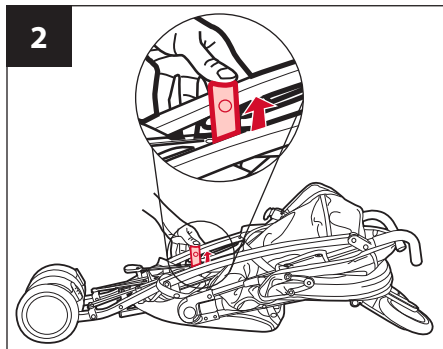

Unlock the storage latch.

Déverrouiller le loquet de rangement.

Destrabe la trabe de almacenamiento.

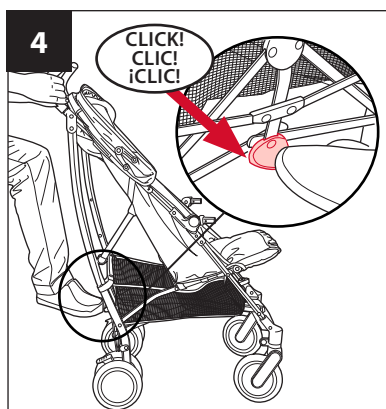
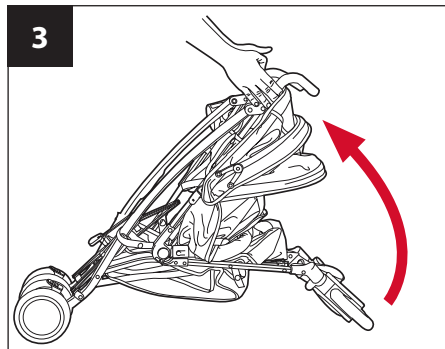

Press down on the fold latch until it clicks into place. CHECK to make sure the stroller is locked in the fully open position before using it, by pressing down on the handle.

Appuyer sur le loquet de rangement jusqu'à ce qu'il s'enclenche en place. S'ASSURER que la poussette est verrouillée en position entièrement déployée avant de l'utiliser.

Oprima hacia abajo la traba del pliegue hasta que se traben en su lugar.

VERIFIQUE para asegurarse de que el cochecito esté trabado en la posición completamente abierta antes de usarlo, presionando la manija hacia abajo.

## Armar / Accoudoir / Barra para los brazos

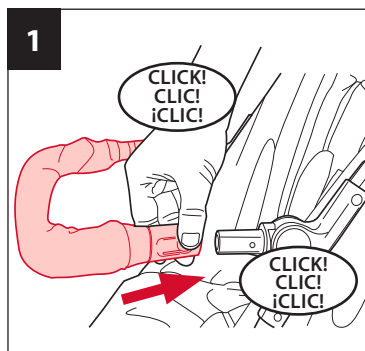

To attach armbar, push armbar onto stroller until it clicks into place.

Pour fixer l'accoudoir, pousser celui-ci vers la poussette jusqu'à ce qu'il s'enclenche en place.

Para sujetar la barra para los brazos, empuje la barra para los brazos hacia el cochecito hasta que se trabe en su lugar.

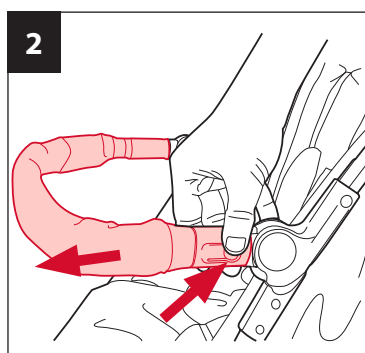

To remove armbar, press release button on one side and pull away from stroller. Repeat on other side.

Pour retirer l'accoudoir, appuyer sur le bouton de dégagement situé sur le côté et tirer pour l'éloigner de la poussette. Répéter l'opération de l'autre côté.

Para sacar la barra para los brazos, oprima el botón de liberación de un lado y tire en la dirección opuesta del cochecito. Repita el procedimiento del otro lado.

## Swivel Wheels / Roulettes pivotantes / Ruedas giratorias

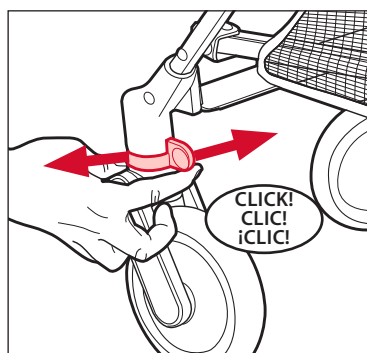

Swivel wheels lock for use on rough surfaces, such as gravel or stones.

To lock front wheels push the lever to the RIGHT until it clicks into place.

To unlock front wheels push lever to the LEFT until it clicks into place.

Les roulettes pivotantes se verrouillent pour utilisation sur des surfaces irrégulières comme les cailloux ou le gravier.

Pour verrouiller les roulettes avant, pousser le levier vers la DROITE jusqu'à ce qu'il s'enclenche en place.

Pour déverrouiller les roulettes avant, pousser le levier vers la GAUCHE jusqu'à ce qu'il s'enclenche en place.

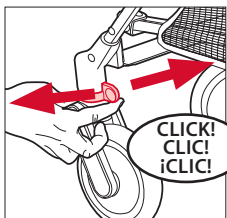

Las ruedas giratorias se traban para permitir el uso en superficies ásperas, como de piedra o grava. Para trabar las ruedas delanteras, empuje la palanca hacia la DERECHA hasta que se trabe en su lugar. Para destrabar las ruedas delanteras, empuje la palanca hacia la IZQUIERDA hasta que se trabe en su lugar.

## Brakes / Freins / Frenos

**⚠ WARNING** Always lock both brakes. Make sure brakes are locked by trying to push the stroller.

**⚠ MISE EN GARDE** Toujours appliquer les deux freins. S'assurer que les freins sont verrouillés en tentant de pousser la poussette.

## ⚠ ADVERTENCIA

Trabe siempre ambos frenos. Asegúrese que los frenos estén trabados tratando de empujar el cochecito.

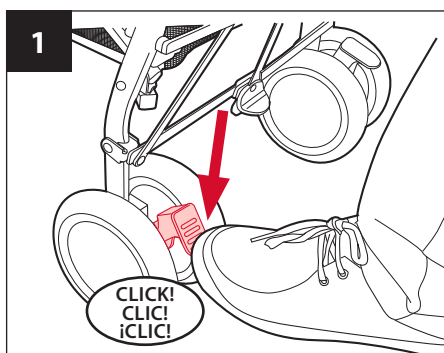

To lock, press lever DOWN on both rear wheels, until it clicks into place.

Pour verrouiller, ABAISSER les leviers des deux roulettes arrière jusqu'à ce qu'ils s'enclenchent en place.

Para trabarlos, oprima la palanca HACIA ABAJO en ambas ruedas traseras, hasta que se trabe en su lugar.

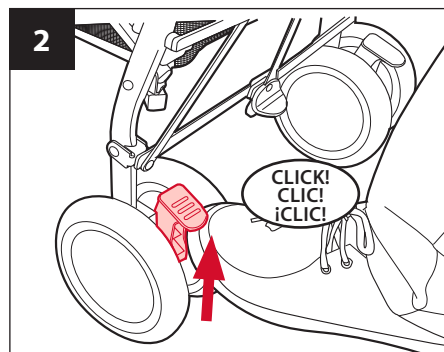

To unlock, press lever UP on both rear wheels until it clicks into place.

Pour déverrouiller, SOULEVER le levier des deux roulettes arrière jusqu'à ce qu'ils s'enclenchent en place.

Para destrabarlos, oprima la palanca HACIA ARRIBA en ambas ruedas traseras, hasta que se trabe en su lugar.

## Securing Child in Your Stroller / Installation de l'enfant dans la poussette / Sujetar al niño en el cochecito

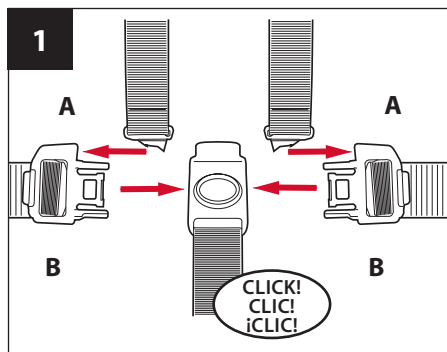

Place your child in stroller. To attach the harness and waist straps to the crotch buckle, slide shoulder straps **A** onto the waist buckles **B** as shown, then click them into the crotch buckle.

Placer l'enfant dans la poussette. Pour attacher les courroies du harnais et abdominales à la boucle de l'entrejambe, faire glisser les courroies d'épaule **A** dans les boucles abdominales **B** tel qu'illustré, puis les enclencher dans la boucle de l'entrejambe.

Ponga a su niño en el cochecito. Para sujetar el arnés y las correas para la cintura a la hebilla de la entrepierna, deslice las correas del hombro **A** por las hebillas de la cintura **B** como se indica, y luego haga clic en la hebilla de la entrepierna.

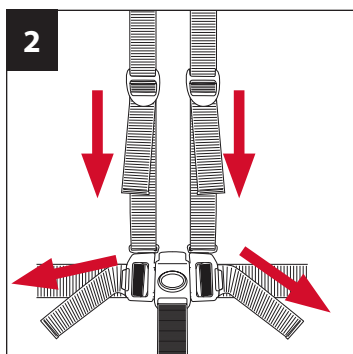

To adjust harness around your child, tighten shoulder and waist straps by pulling on the free end of the straps as shown.

Pour ajuster le harnais afin qu'il épouse le corps de l'enfant, resserrer les courroies d'épaule et abdominale en tirant sur les extrémités libres des courroies, tel qu'illustré.

Para ajustar el arnés alrededor de su niño, tense las correas del hombro y la cintura tirando del extremo libre de las correas como se indica.

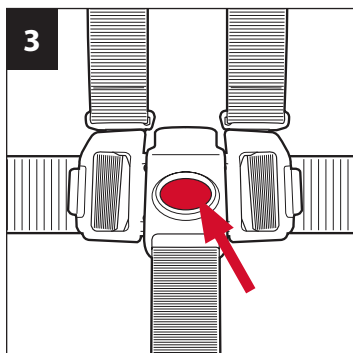

To unlock harness and remove child, push the button on the crotch buckle then slide the shoulder straps off the waist buckles.

Pour déverrouiller le harnais et retirer l'enfant, pousser le bouton de la boucle de l'entrejambe puis faites glisser les courroies d'épaule hors des boucles abdominales.

Para destrabar el arnés y sacar al niño, empuje el botón en la hebilla de la entrepierna y luego deslice las correas para el hombro fuera de las hebillas para la cintura.

## Adjusting Harness / Réglage du harnais / Ajustar el arnés

4

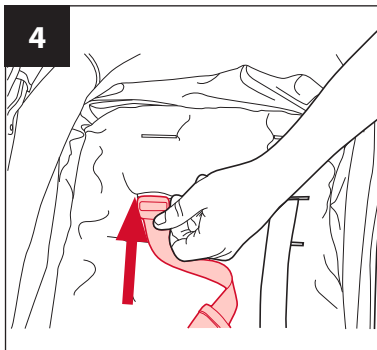

To change shoulder strap height positions as your child grows, reach one hand behind the stroller up under the pocket and push the retainer out to the front of seat then reinsert into the desired set of slots that are closest to your child's shoulder.

Repeat with other harness strap.

When re-inserting the harness straps **MAKE SURE** to always place harness straps at the same height setting.

---

Pour modifier la hauteur des courroies d'épaule à mesure que l'enfant grandit, placer une main derrière la poussette, sous la pochette, et pousser l'attache d'une courroie à travers le siège vers l'avant et la réinsérer dans une fente de la paire de fentes situées à la hauteur la plus près possible des épaules de l'enfant.

Répéter l'opération avec l'autre courroie de harnais.

Lors de la réinsertion des courroies du harnais, **S'ASSURER** de toujours les placer à la même hauteur.

---

Para cambiar las posiciones de la altura de la correa del hombro cuando su niño crece, estire la mano detrás del cochecito hacia arriba debajo del bolsillo y empuje el retén hacia el frente del asiento y luego vuelva a colocarlo en las ranuras deseadas que estén más cerca a los hombros del niño.

Repita el procedimiento con la otra correa del arnés.

Quando vuelve a insertar las correas del arnés **ASEGÚRESE** de siempre poner las correas del arnés a la misma altura.

## Adjusting Legrest / Réglage de l'appui-jambes / Ajustar el reposapiernas

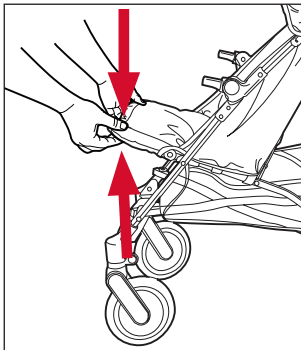

To adjust leg rest, squeeze buttons inside the seat pad on either side of stroller as shown. Rotate up or down until it clicks into place.

Pour régler l'appui-jambes, comprimer les boutons situés à l'intérieur du coussin, des deux côtés de la poussette, tel qu'illustré. Faire pivoter vers le haut ou vers le bas jusqu'à ce qu'il s'enclenche en place.

Para ajustar el reposapiernas, oprima los botones en el interior de la almohadilla del asiento en uno de los costados del cochecito como se indica. Gírelo hacia arriba o abajo hasta que se trabaje en su lugar.

## Cup Holder / Porte-gobelet / Apoyavasos

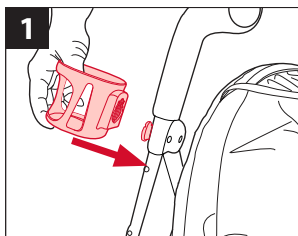

**To attach cup holder**, rotate cup holder and slide down on the side mount as shown until it clicks into place.

**Pour fixer le porte-gobelet**, le faire pivoter et le glisser dans le support latéral, tel qu'illustré, jusqu'à ce qu'il s'enclenche en place.

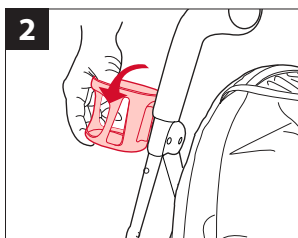

**Para sujetar el apoyavasos**, gírelo y deslízelo hacia abajo en el montante lateral como se indica hasta que se trabaje en su lugar.

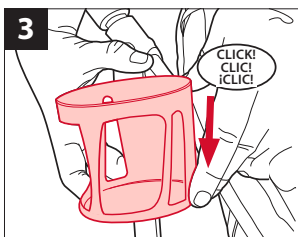

## Reclining Seat / Inclinaison du siège / Reclinación del asiento

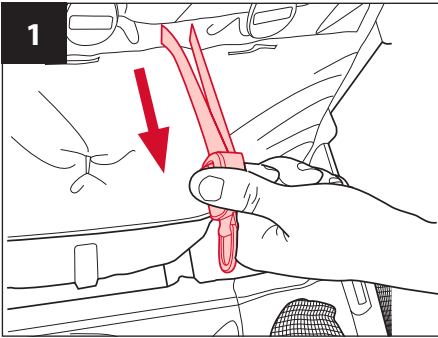

To recline seat, squeeze button and pull down the recline strap at the rear of seat.

Pour incliner le siège, comprimer le bouton et abaisser la courroie d'inclinaison située derrière le siège.

Para reclinar el asiento, apriete el botón y tire hacia abajo la correa de reclinación en la parte trasera del asiento.

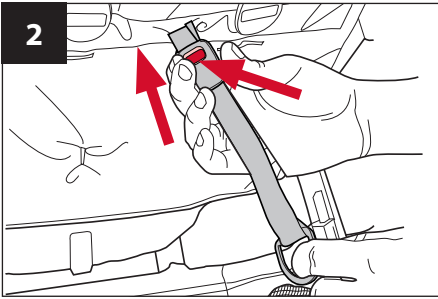

To place seat in upright position, squeeze button and push up.

Pour relever le siège en position verticale, comprimer le bouton et pousser vers le haut.

Para poner el asiento en la posición vertical, apriete el botón yempjue hacia arriba.

## Canopy / Baldaquin / Capota

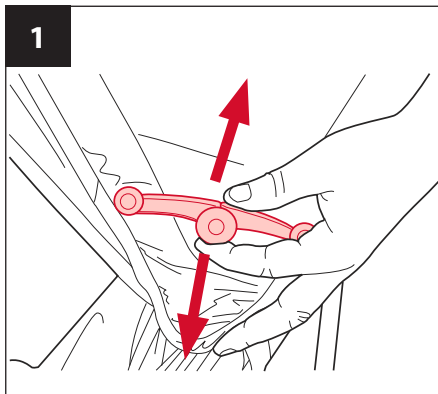

To open canopy, push adjuster down. To close canopy, push adjuster up.

Pour ouvrir le baldaquin, abaisser le dispositif de réglage. Pour fermer le baldaquin, relever le dispositif de réglage.

Para abrir la capota, empuje el ajusta-dor hacia abajo. Para cerrar la capota, empuje el ajusta-dor hacia arriba.

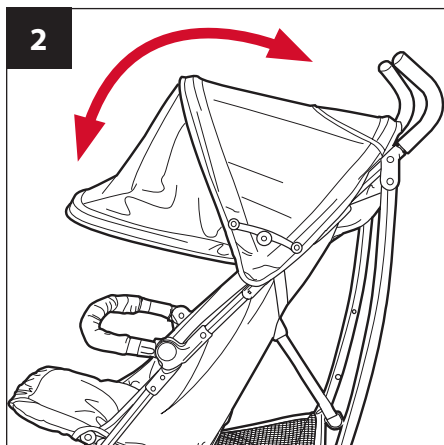

To open or close canopy, push to the front or the rear of the stroller.

Pour ouvrir ou fermer le baldaquin, le pousser vers l'avant ou l'arrière de la poussette.

Para abrir o cerrar la capota, empújela hacia el frente o la parte de atrás del cochecito.

## Folding Stroller / Pliage de la poussette / Cómo plegar el cochecito

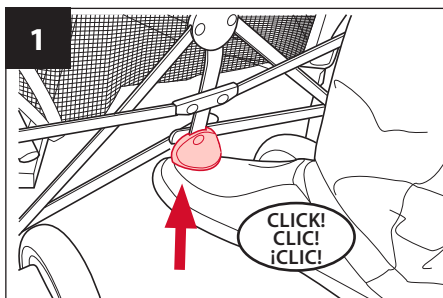

To fold the stroller, press up on the fold latch (1), with your foot then press down on the lever in 2 as shown until it clicks.

Pour replier la poussette, soulever le loquet de rangement (1) avec le pied, puis, appuyer sur le levier en (2) tel qu'illustré, jusqu'à ce qu'il s'enclenche en place.

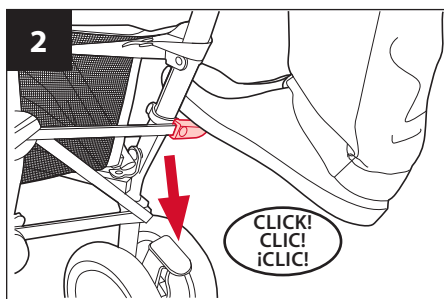

Para plegar el cochecito, presione hacia arriba la traba del pliegue (1) con el pie, y luego presione hacia abajo la palanca en (2) como se indica hasta que se trabe.



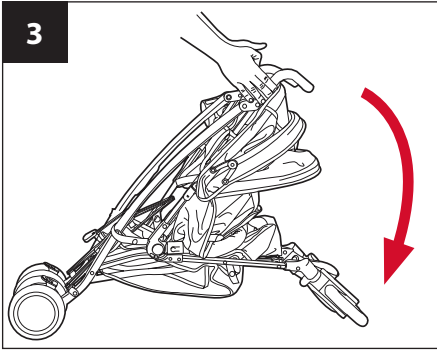

**3**

Fold the stroller.  
Plier la poussette.  
Pliegue el cochecito.

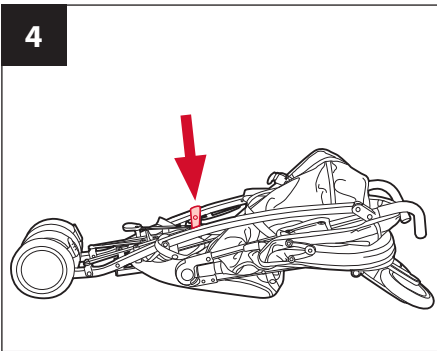

**4**

Lock the storage latch on the side of the frame.

Verrouiller le loquet de rangement situé sur le côté du cadre.

Trabe la traba de almacenamiento en el costado del armazón.

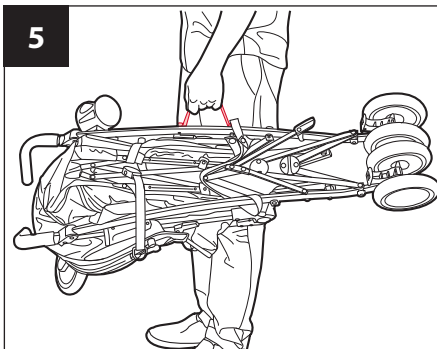

**5**

Carry the stroller using the carry handle.

Transporter la poussette en la tenant par la poignée de transport.

Transporte el cochecito usando la manija para el transporte.

## Care and Cleaning

**FOR WASHING INSTRUCTIONS, REFER TO YOUR CARE TAG** on your seat pad. **NEVER** use BLEACH.

**TO CLEAN STROLLER FRAME**, use a damp cloth with household soap and warm water. **NEVER** use BLEACH or detergent.

**BEFORE USING STROLLER, ALWAYS CHECK** for any missing parts, torn material or if it is broken or damaged. Replace parts as needed by contacting ParentLink at 1-937-773-3971. **NEVER USE** stroller if any parts are missing or damaged.

## Entretien et nettoyage

**POUR NETTOYER LE COUSSIN, CONSULTER LES DIRECTIVES SUR L'ÉTIQUETTE D'ENTRETIEN** du coussin. **NE JAMAIS** utiliser d'eau de Javel.

**POUR NETTOYER LE CADRE DE LA POUSSETTE**, utiliser un linge humide avec un savon ménager et de l'eau tiède. **NE JAMAIS** utiliser de JAVELLISANT ni de détergent.

**AVANT D'UTILISER LA POUSSETTE, TOUJOURS VÉRIFIER** si des pièces sont manquantes, déchirées, endommagées ou brisées. Remplacer les pièces endommagées en communiquant avec le ParentLink au 1-937-773-3971. **NE JAMAIS UTILISER** cette poussette si des pièces sont manquantes ou endommagées.

## Cuidado y limpieza

**PARA OBTENER LAS INSTRUCCIONES PARA EL LAVADO, CONSULTE SU ETIQUETA DE CUIDADO** en la almohadilla del asiento. **NUNCA** use BLANQUEADOR.

**PARA LIMPIAR EL ARMAZÓN DEL COCHECITO**, use un trapo húmedo con jabón de uso doméstico y agua tibia. **NUNCA** use BLANQUEADOR ni detergente.

**ANTES DE USAR EL COCHECITO, VERIFIQUE SIEMPRE** si hay piezas que faltan, material rasgado o si está roto o dañado. Reemplace las piezas según sea necesario, contactando a ParentLink a 1-937-773-3971. **NUNCA USE** el cochecito si faltan piezas o están dañadas.

## Warranty Information

For a period of 90 days from the original purchase of this Product, Evenflo warrants to the original end user ("Purchaser") this Product (including any accessories) against defects in material or workmanship. Evenflo's sole obligation under this express limited warranty shall be, at Evenflo's option, to repair or replace any Product that is determined to be defective by Evenflo and determined to be covered by this warranty.

Repair or replacement as provided under this warranty is the exclusive remedy of the Purchaser. Proof of purchase in the form of a receipted invoice or bill of sale evidencing that the Product is within the warranty period must be presented to obtain warranty service. This express limited warranty is extended by Evenflo ONLY to the original Purchaser of the Product and is not assignable or transferable to subsequent purchasers or end users of the Product. For warranty service, contact Evenflo's ParentLink Consumer Resource Center at 1-800-233-5921 or [www.evenflo.com](http://www.evenflo.com).

EXCEPT TO THE EXTENT PROHIBITED BY APPLICABLE LAW, ANY IMPLIED WARRANTY OF MERCHANTABILITY OR FITNESS FOR A PARTICULAR PURPOSE ON THIS PRODUCT IS HEREBY DISCLAIMED. EVENFLO SHALL NOT BE LIABLE FOR ANY INCIDENTAL, CONSEQUENTIAL, SPECIAL OR PUNITIVE DAMAGES OF ANY KIND FOR BREACH OF THE EXPRESS LIMITED WARRANTY ON THIS PRODUCT, OR ANY WARRANTY IMPLIED BY OPERATION OF LAW. OTHER THAN THE EXPRESS LIMITED WARRANTY SET FORTH ABOVE, THERE ARE NO OTHER WARRANTIES THAT ACCOMPANY THIS PRODUCT AND ANY ORAL, WRITTEN OR ANY OTHER EXPRESS REPRESENTATION OF ANY KIND IS HEREBY DISCLAIMED.

## Renseignements sur la garantie

Evenflo garantit ce produit (y compris les accessoires) à l'utilisateur d'origine (« Acheteur ») contre tout défaut de matériau ou de fabrication pour une période de 90 jours à partir de la date de l'achat initial de ce produit. La seule responsabilité d'Evenflo sous les termes de cette garantie explicite limitée est de réparer ou de remplacer, à sa discrétion, tout Produit qui sera jugé être défectueux et qui sera déterminé par Evenflo être couvert sous les termes de cette garantie.

La réparation ou le remplacement sous les termes de cette garantie sont le seul recours de l'Acheteur. La preuve d'achat sous la forme d'une facture ou d'un contrat de vente, prouvant que le Produit est toujours sous la période de garantie, doit être fournie pour obtenir le service de garantie. Cette garantie explicite limitée est accordée EXCLUSIVEMENT par Evenflo à l'Acheteur initial de ce Produit et ne peut être attribuée, ni transférée aux acheteurs ou utilisateurs ultérieurs de ce Produit. Pour le service de garantie, contacter le centre « ParentLink Consumer Resource Center » d'Evenflo au 1-937-773-3971 ou [www.evenflo.com](http://www.evenflo.com).

À L'EXCEPTION DE CE QUI EST INTERDIT PAR LA LOI APPLICABLE, TOUTE GARANTIE IMPLICITE DE VALEUR COMMERCIALE OU D'ADAPTATION À UN USAGE PARTICULIER DE CE PRODUIT EST EXCLUE. EVENFLO NE SERA PAS TENU POUR RESPONSABLE DE QUELCONQUES DOMMAGES ACCESSOIRES, INDIRECTS, SPÉCIAUX OU DOMMAGES-INTÉRÊTS DE QUELQUE SORTE QUE CE SOIT POUR MANQUEMENT À TOUTE GARANTIE EXPLICITE LIMITÉE DE CE PRODUIT OU TOUTE GARANTIE IMPLICITE SOUS-ENTENDUE PAR LA LOI. AUCUNE AUTRE GARANTIE NE COUVRE CE PRODUIT À L'EXCEPTION DE LA GARANTIE EXPLICITE LIMITÉE MENTIONNÉE CI-DESSUS, ET TOUTE REPRÉSENTATION ORALE, ÉCRITE OU EXPLICITE DE QUELQUE SORTE QUE CE SOIT EST EXCLUE PAR LA PRÉSENTE.

## Información sobre la garantía

Durante un periodo de noventa días a partir de la fecha de compra original de este Producto, Evenflo garantiza al usuario final original ("Comprador") que este Producto (incluido cualquier accesorio) está libre de defectos de material o mano de obra. La única obligación de Evenflo bajo esta garantía limitada expresa será, a opción de Evenflo, reparar o reemplazar un Producto que Evenflo haya determinado que es defectuoso y que esté cubierto bajo esta garantía.

La reparación o reemplazo tal como se especifica en esta garantía es el único recurso del Comprador. Para obtener el servicio de garantía, es necesario presentar el comprobante de compra, en forma de recibo o factura, en donde conste que el Producto está dentro del periodo de garantía. Evenflo extiende esta garantía limitada expresa EXCLUSIVAMENTE al Comprador original del Producto y no podrá asignarse o transferirse a compradores o usuarios finales subsiguientes. Para obtener servicio de garantía, comuníquese con el centro ParentLink Consumer Resource Center de Evenflo al 1-800-233-5921 o en [www.evenflo.com](http://www.evenflo.com).

EXCEPTO EN LA MEDIDA QUE LA LEY VIGENTE LO PROHIBA, POR MEDIO DE LA PRESENTE SE NIEGA CUALQUIER GARANTÍA IMPLÍCITA DE COMERCIALIZACIÓN O IDONEIDAD REFERENTE A CUALQUIER USO GENERAL O ESPECÍFICO DE ESTE PRODUCTO. EVENFLO NO SERÁ RESPONSABLE DE NINGÚN DAÑO INCIDENTAL, CONSECUENTE, ESPECIAL O PUNITIVO DE NINGUNA CLASE CAUSADO POR EL INCUMPLIMIENTO DE LA GARANTÍA LIMITADA EXPRESA O CUALQUIER GARANTÍA IMPLÍCITA POR APLICACIÓN DE LA LEY RESPECTO A ESTE PRODUCTO. A EXCEPCIÓN DE LA GARANTÍA LIMITADA EXPRESA QUE SE INDICA ANTERIORMENTE, NINGUNA OTRA GARANTÍA ACOMPAÑA A ESTE PRODUCTO Y SE NIEGA CUALQUIER OTRA DECLARACIÓN VERBAL, ESCRITA O EXPRESA DE CUALQUIER TIPO.





## Replacement Parts

For customer service  
or replacement parts,  
please call us at ParentLink **1-937-773-3971**  
or visit us online at  
**www.evenflo.com**

## Pièces de rechange

Pour communiquer avec le service à la clientèle  
ou des pièces, composer le ParentLink **1-937-773-3971**  
ou consulter le

**www.evenflo.com**

## Información sobre las piezas de repuesto

Para obtener servicio al cliente, información sobre  
la garantía o piezas de repuesto,  
en los EE.UU. por favor llámenos a ParentLink  
**1-937-773-3971**  
o visite

**www.evenflo.com**

**ParentLink®**

answers. advice. affirmation.™

- **www.evenflo.com** • USA: 1-800-233-5921 8 AM – 5 PM E.T.
- Canada: 1-937-773-3971 • México: 01-800-706-12-00